



ACF

Oggetti d'Arte

F I R E N Z E

Faretti

Spotlights

*Точечные
светильники*



ACF presenta questa collezione di punti luce da soffitto o da parete cercando di interpretare in modo classico le nuove tecnologie Led, favorendo così il risparmio energetico e di conseguenza il rispetto per l'ambiente.

Le ridotte dimensioni abbinate alla capacità di illuminazione che ormai questa tecnologia mette a disposizione del progettista permettono di realizzare apparecchi di illuminazione di piccole dimensioni molto decorativi e facilmente installabili in ogni ambiente.

ACF è sempre a disposizione della propria affezionata clientela per risolvere insieme ogni problema tecnico si dovesse presentare durante la progettazione dei vostri arredamenti.

ACF introduces this collection of lights from the ceiling or wall trying to interpret in a classic style the new technologies of Led, thus favoring energy savings and consequently the respect for the environment.

The small sizes combined with the ability to light that this technology put a the designer disposal to achivement small decorative and very sample lighting fixtures to install in any environment.

ACF is always available to its loyal customers to resolve together any technical problems you were present during the design of your furnitures.

ACF представляет эту коллекцию точечных светильников, потолочных и настенных, с целью интерпретировать в классическом стиле новые технологии светодиодов.

Получая, таким образом, не только экономию электроэнергии, но соответствие стилю интерьера.

Различные размеры позволяют реализовывать в проектах системы освещения маленьких размеров, очень декоративные и легкие в монтаже, для любого интерьера. Фабрика ACF всегда готова предложить своим клиентам совместное решение любой технической проблемы, которая может возникнуть в процессе проектирования интерьеров.



758

757 - BR cm d10
foro-hole-отверстие-d.6,5 cm



757

758 - CR cm d10
foro-hole-отверстие-d.6,5 cm



756

759 - OF cm 10x10
foro-hole-отверстие-d.6,5 cm

Il foro necessario per installare questi faretti deve essere profondo minimo cm 6
To install these spotlights you must make a deep hole of 6 cm
Глубина отверстия для установки светильника должна быть минимум 6 см



759

756 - A7 cm 10x10
foro-hole-отверстие-d.6,5 cm



893

894 - NK cm d10
foro-hole-отверстие-d.6,5 cm



894

893 - A7 cm d10,5
foro-hole-отверстие-d.6,5 cm



895 - OF cm d10
foro-hole-отверстие-d.6,5 cm



896 - AR cm d10
foro-hole-отверстие-d.6,5 cm



832 - OF cm d10
foro-hole-отверстие d.7 cm

Il foro necessario per installare questi faretti deve essere profondo minimo cm 6
To install these spotlights you must make a deep hole of 6 cm
Глубина отверстия для установки светильника должна быть минимум 6 см



938 - BR cm d10
foro-hole-отверстие-d.6,5 cm



940 - AR cm d10
foro-hole-отверстие-d.6,5 cm

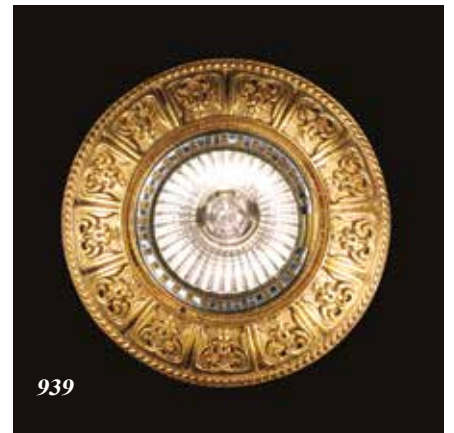

939 - A7 cm d10
foro-hole-отверстие-d.6,5 cm

834/M



834/M - A7 cm 10x10
foro-hole-отверстие cm d.6,5
lampadina dicroica 20/35/50 watt
dichroic spotlight
встроенный светильник галогенный

Fusione a cera persa: "Margherite"
Lost wax casting: "Daisy"
Литье по восковым формам "Маргаритки"

833/MN - NK cm d10
foro-hole-отверстие cm d.6,5

Fusione a cera persa: "Fiori di mandorlo"
Lost wax casting: "Flowers of almond-tree"
Литье по восковым формам "Цветы миндаля"



833/MN

Il foro necessario per installare questi faretti deve essere profondo minimo cm 6
To install these spotlights you must make a deep hole of 6 cm
Глубина отверстия для установки светильника должна быть минимум 6 см



937

937 - BS cm d12
foro-hole-отверстие-d.6,5 cm

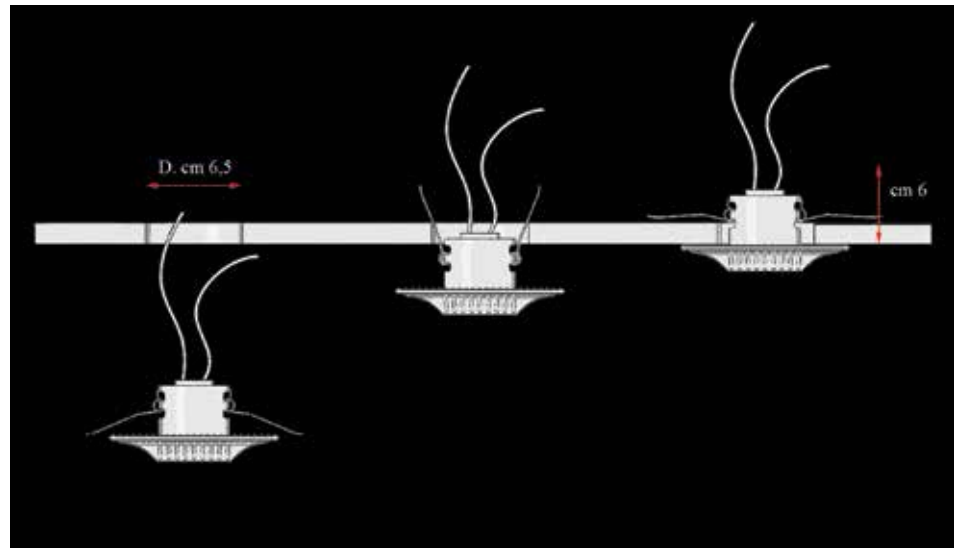

Fasi di montaggio dei faretti a pag.4-5-6
Steps for mounting spotlights on pag. 4-5-6
Фазы монтажа точечных светильников на стр. 4-5-6



755

755 - A7 cm d12
 Faretto orientabile
 Oriented spotlight
 Точечный светильник поворотный
 foro-hole-отверстие-d. 8,5cm



Dettaglio - detail - деталь



754

754 - OF cm d12
 Faretto orientabile
 Oriented spotlight
 Точечный светильник поворотный
 foro-hole-отверстие-d. 8,5cm

Il foro necessario per installare questi faretti deve essere profondo minimo cm 6
 To install these spotlights you must make a deep hole of 6 cm
 Глубина отверстия для установки светильника должна быть минимум 6 см

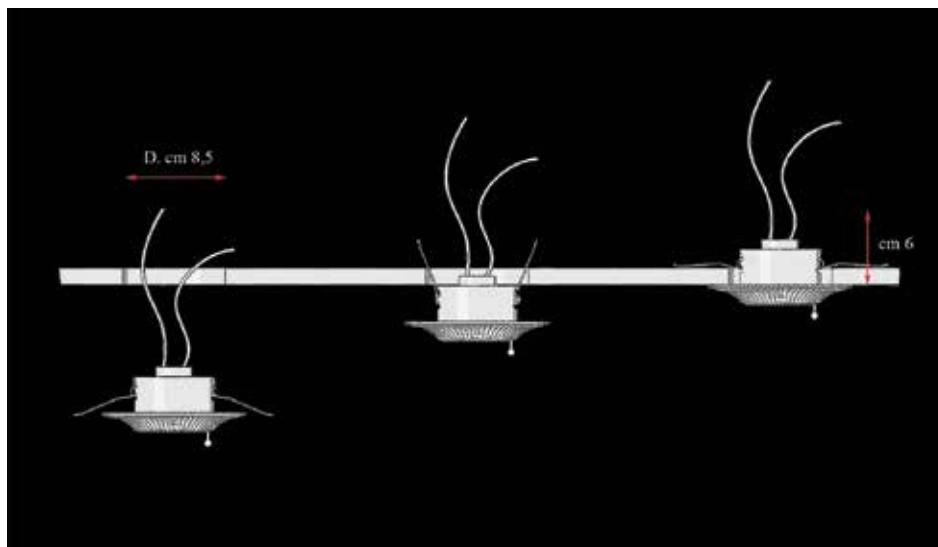

Fasi di montaggio dei faretti art.754 e art.755
 Steps for mounting spotlights art. 754 and art. 755
 Фазы монтажа точечных светильников арт. 754 и арт.755

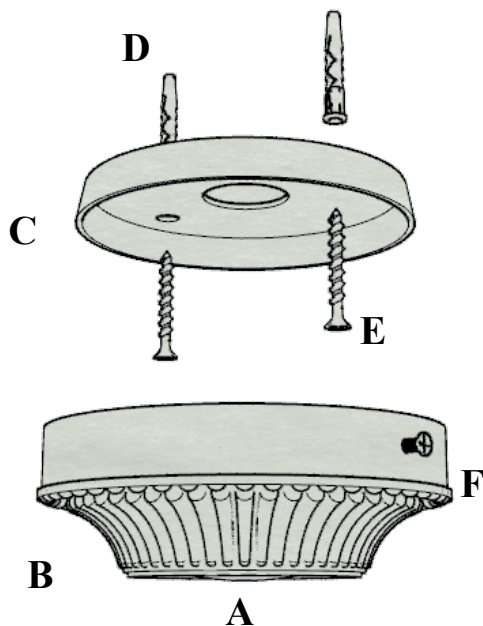

- A - Led 8,7 watt 230 v
- B - Corpo faretto in ottone
- C - Staffa di fissaggio al soffitto
- D - Tasselli
- E - Viti di bloccaggio al soffitto o a parete
- F - Viti di bloccaggio del faretto al supporto

- A - Led 8,7 watt 230 v
- B - Central part of spotlight in brass
- C - Bracket to fix on ceiling
- D - Plugs
- E - Screws to fix on ceiling or on wall
- F - Screws to fix the spotlight on support

- A - Светодиод 8,7 watt 230 v
- B - Корпус светильника из латуни
- C - Планка фиксации на потолке
- D - Дюбели
- E - Винты закрепления на потолке или на стене
- F - Винты закрепления светильника на опоре



1773 - A7 - cm d10xh3,5
Led 8 watt 220-240 v

1774 - BR - cm d10xh3,5
Led 8 watt 220-240 v



1775

1775 - AR- cm d10xh3,5
Led 8 watt 220-240 v



1776

1776 - NK - cm d10xh3,5
Led 8 watt 220-240 v

Faretti a leds applicabili al soffitto o al muro senza praticare fori per l'incasso.

Led spotlights applied on the ceiling or wall without to drilling for installation.

Точечный светильник светодиодный накладной, потолочный или настенный, монтируется без отверстий



1777

1777 - OF - cm 10x10xh3,5
8 Led 8 watt 220-240 v



1788

1788 - CR - cm 10x10xh3,5
Led 8 watt 220-240 v

887



887- AR cm d9,5xh2,5

Faretto a leds con diffusore in cristallo molato
led 1x9watt 12v 700mA

Spotlight with leds and with cut crystal diffuser
leds 1x8watt 12v700mA

Точечный светильник со светодиодом и
диффузором из хрустала

led 1x8watt 12v 700mA

foro-hole-отверстие-d.6cm

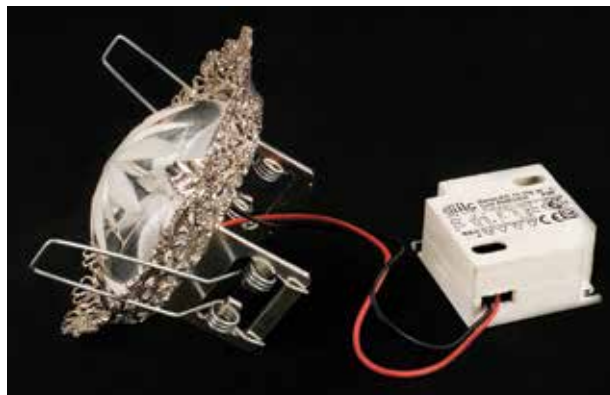

Il trasformatore è compreso nel prezzo del faretto

The trasformer price is included

трансформатор включен в стоимость светильника

Fasi di montaggio

Steps for mounting

Фазы монтажа

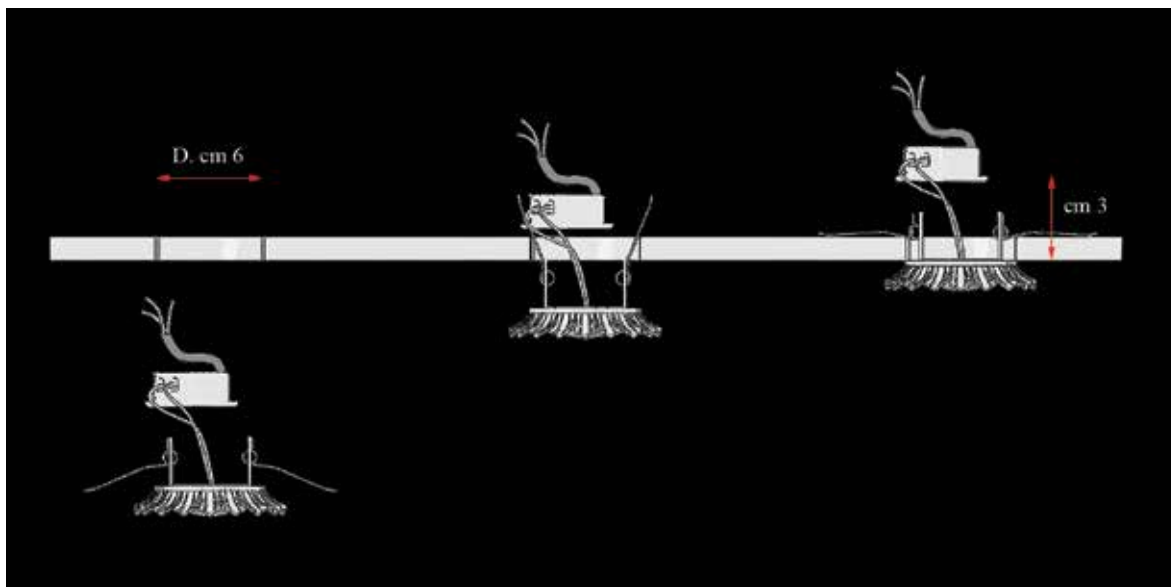



890

890 - OF cm d19xh9

Faretto a leds con rose in biscuit e diffusore in cristallo molato

Spotlight with leds and with biscuit roses and cut crystal diffuser

Точечный светильник со светодиодами с розой из бисквитного фарфора и хрустальным диффузором

led 9 watt 12v 700mA

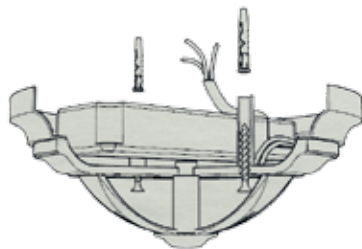

Schema di montaggio

Installation diagram

Схема монтажа

Faretto a leds con trasformatore incorporato, applicabile al soffitto o al muro senza praticare fori per l'incasso.

Led spotlights with incorporated transformer, applied on the ceiling or wall without to drilling for installation.

Точечный светильник со светодиодами и встроенным трансформатором, закрепляемый на потолке или стене без отверстий.



890

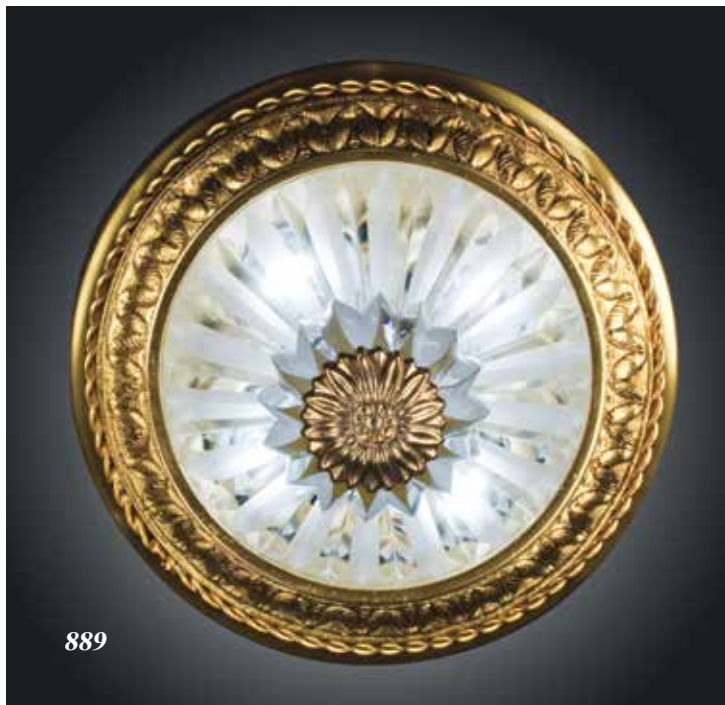

889

- 889** - A7 cm d16xh11
 Faretto a leds con diffusore e sfera in cristallo molato
 led 9 watt 12v 700mA
*Spotlight with leds and with cut crystal sphere and diffuser
 leds 9 watt 12v 700mA*
 Точечный светильник со светодиодами и
 сферическим диффузором из хрусталя
 leds 9 watt 12v 700mA

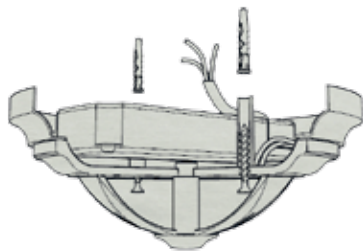

Schema di montaggio
 Installation diagram
 Схема монтажа

- 888** - AR cm d16xh6
 Faretto a leds con diffusore in cristallo molato
 led 9 watt 12v 700mA
*Spotlight with leds and with cut crystal diffuser
 leds 9 watt 12v 700mA*
 Точечный светильник со светодиодами и
 диффузором из хрусталя
 leds 9 watt 12v 700mA

Faretto a leds con trasformatore incorporato, applicabile al soffitto o al muro senza praticare fori per l'incasso.

Spotlight with leds and with incorporated transformer, applied on the ceiling or wall without to drilling for installation.

Точечный светильник со светодиодами и встроенным трансформатором, закрепляемый на потолке или стене без отверстий.



889



888



891- A7 cm d11xh4,5
 Faretto a led con diffusore in cristallo molato
 led 1x8watt 220-240 v
*Spotlight with leds and with cut crystal diffuser
 led 1x8watt 220-240 v*
 Точечный светильник со светодиодом и
 диффузором из хрустала
 led 1x8watt 220-240 v

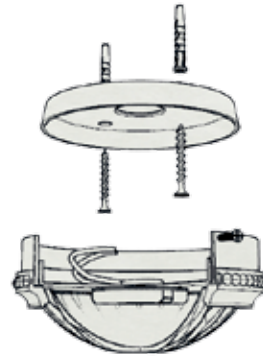

Schema di montaggio
 Installation diagram
 Схема монтажа

Faretti a leds, applicabile al soffitto o al muro senza praticare fori per l'incasso.

Spotlights with leds, applied on the ceiling or wall without to drilling for installation.

Точечный светильник светодиодный, закрепляемый на потолке или стене без



892- A7 cm d11,3xh5
 Faretto a led con diffusore in cristallo molato
 led 1x8watt 220-240 v
*Spotlight with leds and with cut crystal diffuser
 led 1x8watt 220-240 v*
 Точечный светильник со светодиодом и
 диффузором из хрустала
 led 1x8watt 220-240 v

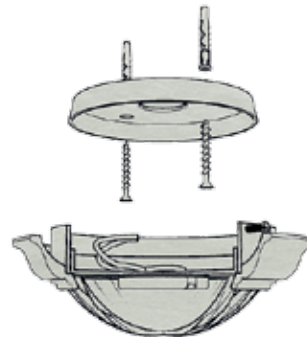

Schema di montaggio
 Installation diagram
 Схема монтажа



1264 - A7 - cm d14xh2,2
 Foro al soffitto cm d.12- profondità cm 6
 Hole into the ceiling cm d12 - Depth cm 6
 Потолочное отверстие cm d12 - глубина cm 6
 1 led a 13/20 watt 220 v



1263 - A7 - cm d14xh1,7
 Foro al soffitto cm d.12- profondità cm 6
 Hole into the ceiling cm d12 - Depth cm 6
 Потолочное отверстие cm d12 - глубина cm 6
 1 led a 13/20 watt 220 v



1320 - A7 - cm d13,5xh2
 Foro al soffitto cm d.12- profondità cm 6
 Hole into the ceiling cm d12 - Depth cm 6
 Потолочное отверстие cm d12 - глубина cm 6
 1 led a 13/20 watt 220 v



1387 - A7 - cm 24,5x24,5xh4,5
Led 13,7 watt 500mA
2140 lumen

Senza foro nel soffitto
Without hole on the ceiling
Без отверстия в потолке

1387



Foro nel soffitto D.cm 6,5
Hole on the ceiling D.cm 6,5
Отверстие в потолке D. 6,5 см

1386 - A7 - cm 24x13,5xh3
Led 12 watt 250 mA
1470 lumen

1386



1388

1388 - AR - cm 20x14xh3,5
Led 13,7 watt 500 mA
2140 lumen

Foro nel soffitto D.cm 6,5
Hole on the ceiling D.cm 6,5
Отверстие в потолке D. 6,5 см

1414 - A7 - cm D7,8xh25
Led 9 watt 700 mA

1413 - A7 - cm D8,2xh2,8
Led 9 watt 700 mA

Foro nel soffitto D.cm 6,5
Hole on the ceiling D.cm 6,5
Отверстие в потолке D. 6,5 см



1414



1413

1241 - A7 - cm d11xh max16
Led GU10 watt 5,5
Faretto orientabile 180°
Directable spotlight 180°
Точечные светильники поворотные
на 180°



1242 - BR - cm d12xh max17
Led GU10 watt 5,5
Faretto orientabile 180°
Directable spotlight 180°
Точечные светильники поворотные
на 180°

1205 - A7 cm Lmax 20x hmax31
Led GU10 watt 5,5
Faretto orientabile a 360° in orizzontale
e a 180° in verticale
*Directable spotlight to 360° horizontal
and to 180° vertical*
*Точечный светильник поворотный на 360° по
горизонтالي и 180° по вертикали*



1206 - A7 cm Lmax21x hmax35
Led GU10 watt 5,5
Faretto orientabile a 360° in orizzontale
e a 180° in verticale
*Directable spotlight to 360° horizontal
and to 180° vertical*
*Точечный светильник поворотный на 360° по
горизонтали и 180° по вертикали*



1248

1248 - C16 D7/R A7 cm d12xh max17
Led GU10 watt 5,5
Faretto orientabile 180°
Directable spotlight 180°
Точечные светильники поворотные
на 180°



1249

1249 - C16 D7/M CR cm d8,5xh max16
Led GU10 watt 5,5
Faretto orientabile 180°
Directable spotlight 180°
Точечные светильники поворотные
на 180°

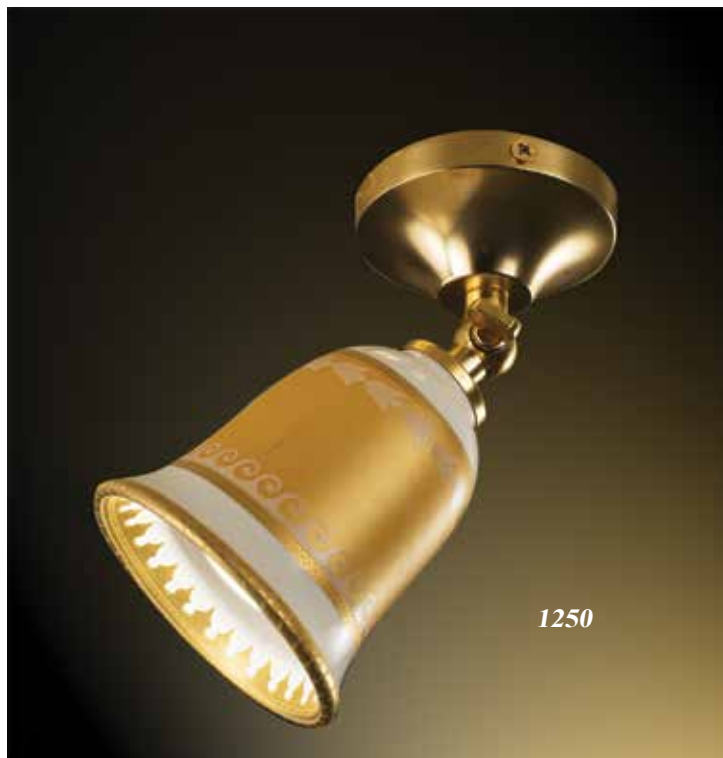

1250

1250 - C16 D35 A7 cm d8,5xh max16
Led GU10 watt 5,5
Faretto orientabile 180°
Directable spotlight 180°
Точечные светильники поворотные
на 180°

1762 - OF - cm d36xh14
Plafoniera a led con diffusore e
sfera in cristallo molato
Led 20 watt 220-240 v

*Led ceiling lamp with cut
crystal sphere and diffuser
Led 20watt 220-240 v*

*Потолочный плафон со
светодиодом, диффузором и
сферой из резного хрусталя
Led 17,5 watt 220-240 v*

1762/SM - OF - cm d28xh10,5
Misura piccola
Plafoniera a led con diffusore e
sfera in cristallo molato
Led 17,5 watt 220-240 v

*Small Size
Led ceiling lamp with cut
crystal sphere and diffuser
Led 17,5 watt 220-240 v*

*Маленький размер
Потолочный плафон со
светодиодом, диффузором и
сферой из резного хрусталя
Led 17,5 watt 220-240 v*



1763 - OF - cm d36xh8
Plafoniera a led con diffusore
in cristallo molato,
Led 20watt 220-240 v

*Led ceiling lamp with cut
crystal diffuser
Led 20 watt 220-240 v*

*Потолочный плафон
из хрусталя со светодиодом и
диффузором
Led 20 watt 220-240 v*

1763/SM - OF - cm d28xh4,5
Misura piccola
Plafoniera a led con diffusore
in cristallo molato,
Led 17,5 watt 220-240 v

*Small Size
Led ceiling lamp with cut
crystal diffuser
Led 17,5 watt 220-240 v*

*Маленький размер
Потолочный плафон
из хрусталя со светодиодом и
диффузором
Led 17,5 watt 220-240 v*



1766 - NK - cm d36xh14
Plafoniera a led con diffusore e
sfera in cristallo molato
Led 20 watt 220-240 v

*Led ceiling lamp with cut
crystal sphere and diffuser
Led 20 watt 220-240 v*

*Потолочный плафон со
светодиодом, диффузором и
сферой из резного хрусталя
Led 20 watt 220-240 v*

1766/SM - NK - cm d28xh10,5
Misura piccola
Plafoniera a led con diffusore e
sfera in cristallo molato
Led 17,5 watt 220-240 v

*Small Size
Led ceiling lamp with cut
crystal sphere and diffuser
Led 17,5 watt 220-240 v*

*Маленький размер
Потолочный плафон со
светодиодом, диффузором и
сферой из резного хрусталя
Led 17,5 watt 220-240 v*



1766/SM

1767 - NK - cm d36xh8
Plafoniera a led con diffusore in cristallo molato
Led 20 watt 220-240 v

*Led ceiling lamp with cut crystal diffuser
Led 20 watt 220-240 v lumen*

*Потолочный плафон из хрусталя со
светодиодом и диффузором
Led 20 watt 220-240 v*

1767/SM - NK - cm d28xh4,5
Misura piccola
Plafoniera a led con diffusore
in cristallo molato, Led 17,5 watt 220-240 v

*Small Size
Led ceiling lamp with cut crystal diffuser
Led 17,5 watt 220-240 v*

*Маленький размер
Потолочный плафон из хрусталя
со светодиодом и диффузором
Led 17,5 watt 220-240 v*



1767/SM



1768

1768 - A7 - cm d16xh10
Faretto a led con diffusore in cristallo
molato
Led 13 watt 220-240 v

*Led spotlight with cut crystal diffuser
Led 13 watt 220-240 v*

*Точечный светильник из хрусталя
со светодиодом и диффузором
Led 13 watt 220-240 v*



1768



1769

1769 - A7 - cm d22xh10
Faretto a led con diffusore in cristallo
molato
Led 12 watt 220-240 v

Led spotlight with cut crystal diffuser
Led 12 watt 220-240 v

*Точечный светильник из хрусталя
со светодиодом и диффузором*
Led 17,5 watt 220-240 v

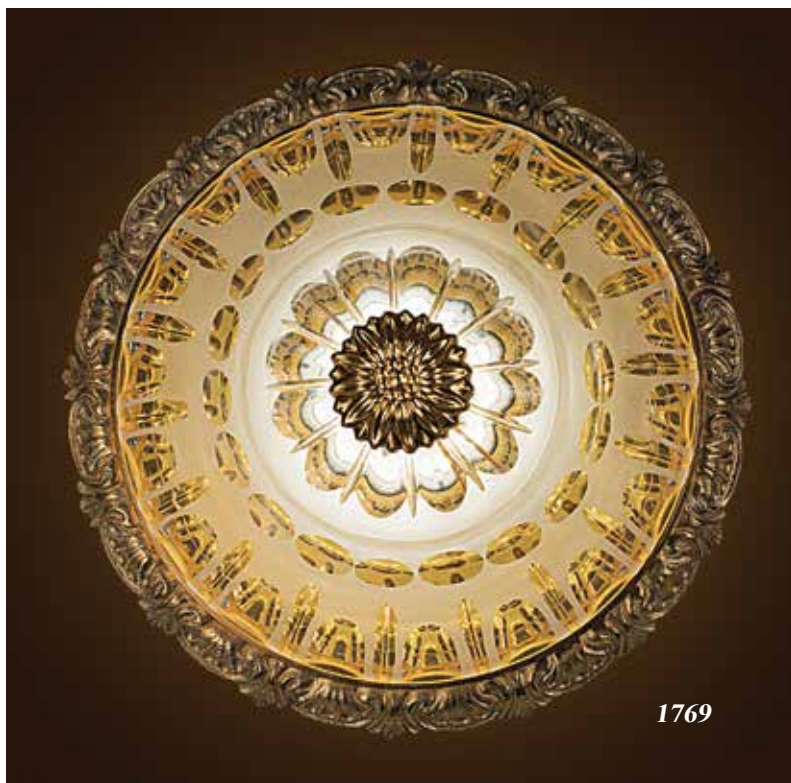

1769





957 - C1 D6 A7 cm d11,5xh3,5
foro-hole-отверстие cm d.6,5
lampadina dicroica - dichroic bulb -
встроенный светильник галогенный
20/35/50 watt

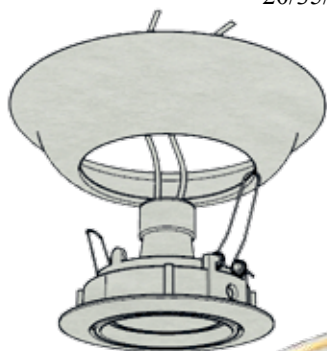

Schema di montaggio
Installation diagram
Схема монтажа



956 - C16 D15 A7 cm d12,5xh3
foro-hole-отверстие cm d.6,5
lampadina dicroica - dichroic bulb -
встроенный светильник галогенный
20/35/50 watt



957

Il foro necessario per installare questi faretti deve essere profondo minimo cm 4
To install these spotlights you must make a deep hole of 4cm
Глубина отверстия для установки светильника должна быть минимум 4 см



956

835 - A7 cm d51xh20
2 lampadine - *bulbs* - лампочки max 40 watt E27

835/SM - A7 cm d31xh19
Versione piccola - *Small version* - Версия маленькая



990 - NK cm d36xh35
2 lampadine - *bulbs* - лампочки
max 40 watt E27



1784 - A7 cm d50xh20
2 lampadine - *bulbs* - лампочки max 40 watt E27

1784/SM - A7 cm d35xh15
Versione piccola - *Small version* - Версия маленькая



760

Foglie in cristallo chiaro e ottone dorato, rose in porcellana bianca.

Clear crystal and golden leaves, white porcelain roses.

Листья из светлого хрусталя и позолоченной латуни, розы из белого фарфора

760 - C9 A7 cm d55xh18
2 lampadine - *bulbs* - лампочки
max 40 watt E27



762

762 - A7 cm d36xh20
2 lampadine - *bulbs* - лампочки
max 40 watt E27



761 - A7 cm d50xh25
2 lampadine - bulbs - лампочки max 40 watt E27



761 - CR cm d50xh25
2 lampadine - bulbs - лампочки max 40 watt E27



761/SM - A7 cm d35xh20
2 lampadine - bulbs - лампочки max 40 watt E27

Plafoniere con cristallo tagliato a mano
Ceiling lamp with hand cut crystal
Потолочный плафон из хрусталя ручной огранки



1021 - A7 - cm d12xh26
1 led 8 watt a 700 mA

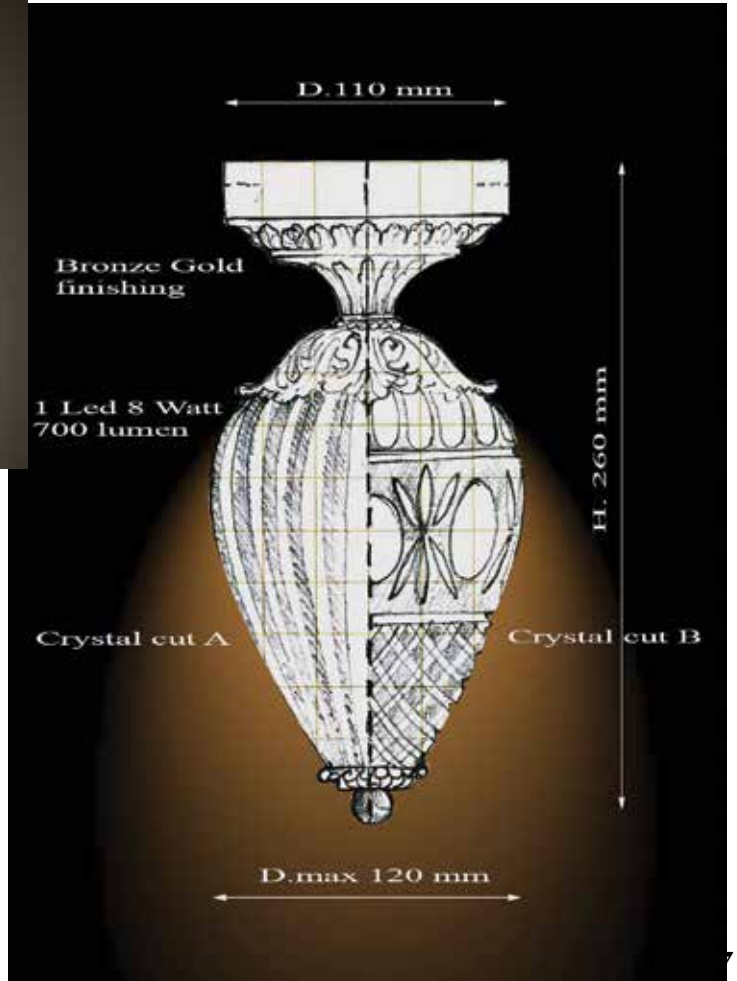



1418

1418 - A7 - cm d11xh20
lampadina - bulb - лампочка max 40 watt E14



cm h20 x d11



2002

2002- C16 A7 - cm 35xp14.5xh10
Leds 5 watt 350mA

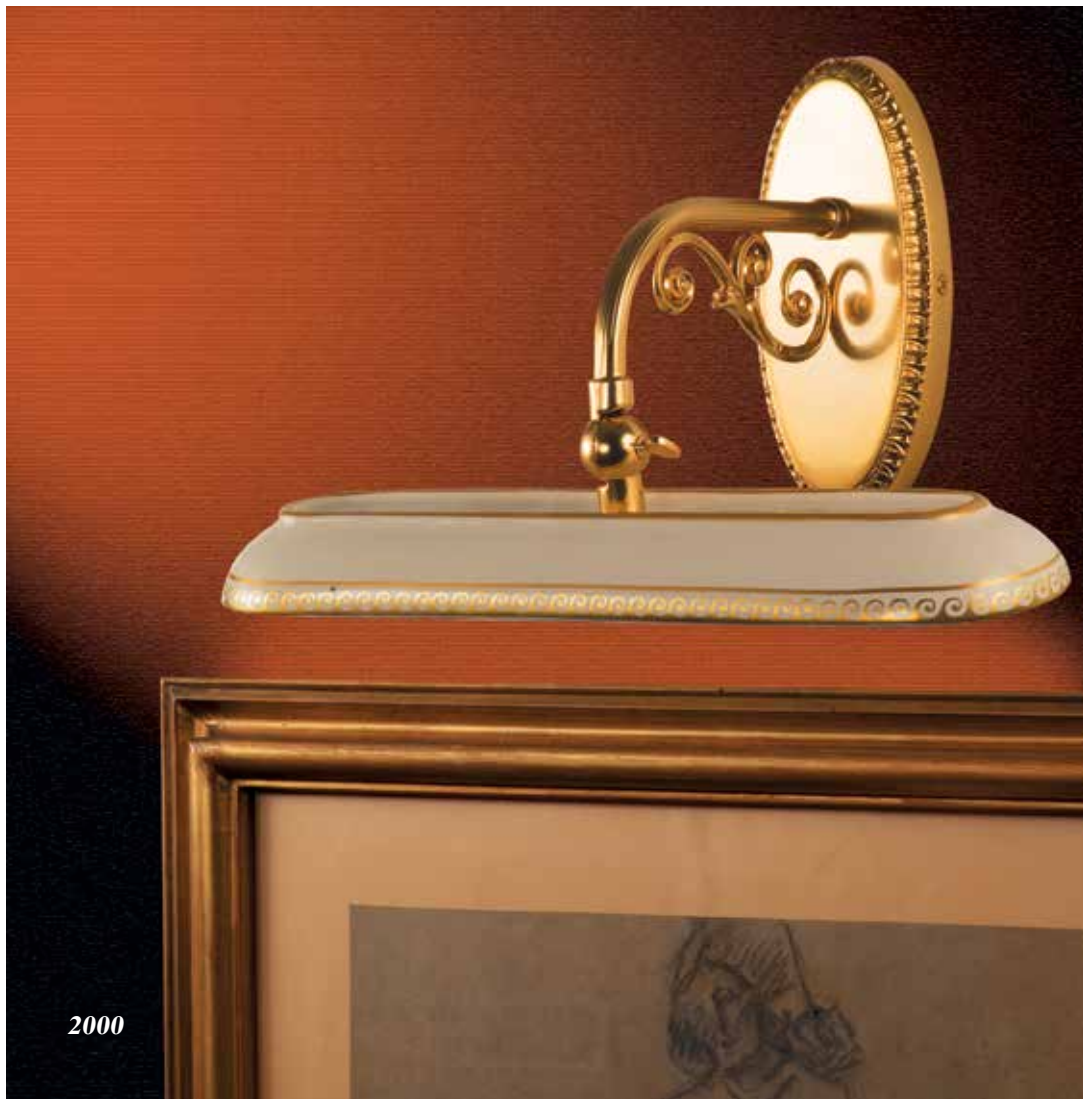

2000

2000 - C9 D82 A7 - cm L34xp20xh20
Leds 5 watt 350mA



995

995 - C16 D35/O A7 cm L31xp12,5xh23
Leds 9 watt 12 v.



994

994 - C16 D35/O A7 cm L31xp13xh19
Leds 9 watt 12 v.



701

701 - C9 D3A AA cm L31xp21xh12
Leds 5 watt 350mA



702

702 - C16 D50P CR cm L12xp21xh12
Leds 3 watt 350mA



702 - C30 D6 A7 cm L12xp21xh12
Leds 3 watt 350mA



701

701 - C1 D3 BR cm L31xp21xh12
Leds 5 watt 350mA



702



1341

1341 - A7 - cm L94xp20xh24
4 lampadine - *bulbs* - лампочки max 40 watt E14

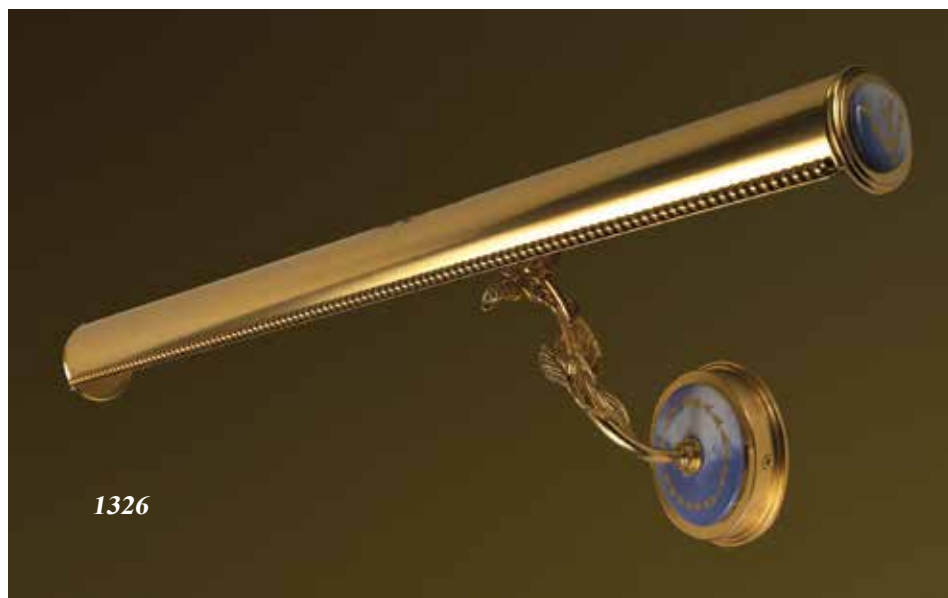

1326 - C16 D107 A7 - cm L61,5xp17xh20
2 lampadine - *bulbs* - лампочки
max 40 watt E14

1326



1785 - A7 cm L59,5xp.max23xh.max20
4 lampadine - *bulbs* - лампочки
max 40 watt E14



1786

1786 - AA cm L30,5xp.max23xh.max20
2 lampadine - *bulbs* - лампочки
max 40 watt E14



1787

1787 - A7 cm L19xp.max23xh.max20
1 lampadina - *bulb* - лампочка
max 40 watt E14





1327 - cm L61xp19xh23
2 lampadine - *bulbs* - лампочки
max 40 watt E14

NOTE TECNICHE

- Su tutti i ns. apparecchi vengono montati led a **luce calda 3000 K** , su richiesta possiamo fornire led a **luce naturale 4000 K**
- Su tutte le descrizioni è indicato il voltaggio di rete **220-240 v**, **tutti gli apparecchi possono comunque funzionare a 220 v.**
- **Confronto approssimativo fra la potenza in watt dei led e quella delle lampadine tradizionali ad incandescenza :**

LED	INCANDESCENZA
3 watt - 180 lumen.....	25 watt
5 watt - 400 lumen.....	40 watt
8 watt - 700 lumen.....	60 watt
8,7 watt - 630 lumen.....	100 watt
9 watt - 650 lumen.....	100 watt
4x3 watt - 720 lumen.....	100 watt
13 watt - 1140 lumen.....	150 watt
17,5 watt - 1400 lumen.....	250 watt

- I faretto in ottone sia fissi che orientabili (pag.4-9) possono montare le seguenti lampadine:

Alimentazione 12 Volt:

Dicroiche 20/35/50 watt

G10 Led watt 5/7

Alimentazione 230 Volt:

Led G10

Led 7 watt corrispondente a 35watt -

- I leds montati su i ns. faretto hanno una durata di **circa 30.000 ore** se la temperatura del PCB (circuitto stampato) rimane sotto i **75°**

- I **leds a 230 v** sono **dimmerabili** con regolatori dedicati con comando a pulsante o interruttore rotativo

- Su richiesta possiamo realizzare molti dei nostri faretto con **protezione per ambienti umidi IP44**

TECHNICAL NOTES

- All our items mount the led with **warm light 3000 K**, on request we can put led with **natural light 4000 K**.
- In all descriptions is indicated a voltage of **220-240 v**, but all items can work to **220v**
- **Approximate comparison between the power in watt of led and the power of incandescent light bulbs:**

LED	INCANDESCENT
3 watt - 180 lumen	25 watt
5 watt - 400 lumen	40 watt
8 watt - 700 lumen	60 watt
8,7 watt - 630 lumen	100 watt
9 watt - 650 lumen	100 watt
4x3 watt - 720 lumen	100 watt
13 watt - 1140 lumen	150 watt
17,5 watt - 1400 lumen	250 watt

- Fixed or oriented brass spotlights (on pag.4-9) can be assemble with follow light-bulbs:

Supply 12 Volt:

Dichroics 20/35/50 watt

LedG19 watt 5/7

Supply 230 Volt:

Led G10

Led 7 watt correspondent 35 watt

-

- The leds on our spotlights have lifespan of **about 30.000 hours** if the temperature of PCB (printed circuit board) stays under **75°**

- **The leds to 230 v** have the **dimming capacity** with dedicated dimmers with button or rotative switch.

- On request we can realize many of our spotlights with **protection for wet environment IP44**

ТЕХНИЧЕСКИЕ ДАННЫЕ

- На всё наше осветительное оборудование монтируются светодиоды **тёплого света 3000 К**, по запросу можем поставлять светодиоды **нейтрального света 4000 К**
- Во всех описаниях указан вольтаж сети **220-240 в**, но все светильники, в любом случае, **могут функционировать и от 220 в**.
- **Примерное соотношение между мощностью светодиодов в watt и традиционных ламп накаливания:**

СВЕТОДИОД ЛАМПА НАКАЛИВАНИЯ

3 watt - 180 lumen.....25 watt

5 watt - 400 lumen.....40 watt

8 watt - 700 lumen.....60 watt

8,7 watt - 630 lumen.....100 watt

9 watt - 650 lumen.....100 watt

4x3 watt - 720 lumen.....100 watt

13 watt - 1140 lumen.....150 watt

17,5 watt - 1400 lumen..... 250 watt

- Точечные светильники, как фиксированные, так и поворотные (стр. 4-9), могут монтироваться со следующими лампочками:

Режим питания 12 Volt:

Галогенная лампочка 20/35/50 watt

G10 светодиодная watt 5/7

Режим питания 230 Volt:

Светодиод G10

Светодиод 7 watt соответствует 35watt -

- Светодиоды, монтируемые на наши точечные светильники, имеют срок службы **около 30.000 часов**, если температура РСВ (печатной платы) остается **менее 75°**
- Светодиоды на **230 в** являются **диммируемыми** со специализированными регуляторами кнопкой управления или поворотным переключателем
- По запросу, многие из наших точечных светильников можем изготавливать с **защитой для влажных помещений IP44**

INDICE - INDEX - ОГЛАВЛЕНИЕ

Articolo	Pagina	Articolo	Pagina	Articolo	Pagina	Articolo	Pagina	Articolo	Pagina
701	31	888	10	980	23	1273SM	18	1768	20
702	31	889	10	990	23	1320	12	1769	20
754	5	890	9	994	30	1326	32	1773	6
755	5	891	11	995	30	1327	35	1774	6
756	2	892	11	1021	26	1341	32	1775	7
757	2	893	2	1029	26	1386	13	1776	7
758	2	894	2	1205	16	1387	13	1777	7
759	2	895	3	1206	16	1388	14	1784	23
760	24	896	3	1241	15	1413	14	1784SM	23
761	25	935	23	1242	15	1414	14	1785	33
761SM	25	935SM	23	1248	17	1418	27	1786	34
762	24	937	4	1249	17	1762	18	1787	34
832	3	938	3	1250	17	1763	18	1788	7
833MN	4	939	3	1263	12	1766	19	2000	29
834M	4	940	3	1263	18	1766SM	19	2002	28
835	23	956	22	1264	12	1767	19		
887	8	957	22	1273	18	1767SM	19		

Finito di stampare
2019



ACF

Artistiche Ceramiche Fiorentine

Via F.Bietoletti, 21 - 50019 Sesto Fiorentino - Florence - Italy

Phone(0039)55/442600-445203 Fax(0039)55/4489085 <http://www.acfarte.it> E-mail:acf@acfarte.it

Made in Italy