



LOUNGE
simone micheli & noken

PORCELANOSA BATHROOMS

LOUNGE

simone micheli & noken

GLASS

ANTHRACITE

8/9

CAPITONE

WHITE

16/17

DIAMONDS

BLACK

30/31

FLOOR STANDING

BASIN

46/47

simone micheli

architectural hero





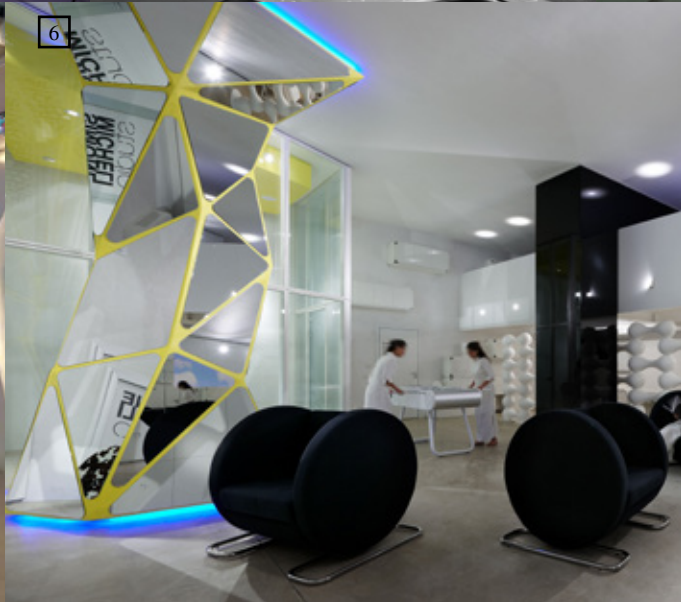

1 Parco Acque Cappuccini / Whipoool - for Park Hotel ai Cappuccini. Gubbio, Perugia (Italy) by photographer Juergen Eheim.
Parco Acque Cappuccini / Whipoool - para Park Hotel ai Cappuccini. Gubbio, Perugia (Italia) fotografiado por Juergen Eheim.

2 Oversea Building - for Ghirardon Group Chioggia (ve) (Italy) by photographer Juergen Eheim.
Oversea Building - for Ghirardon Group Chioggia (ve) (Italia) fotografiado por Juergen Eheim.

5 Atomic Spa Suisse - Exedra Hotel - for Boscolo Hotels Milan (Italy) by photographer Juergen Eheim.
Atomic Spa Suisse - Exedra Hotel - para Hoteles Boscolo Milan (Italia) fotografiado por Juergen Eheim.

6 Simone Micheli Studio Milan photos by Juergen Eheim.
Simone Micheli Studio Milan fotografiado por Juergen Eheim.



3



4



7



8



3 New Urban Face Milan for Municipalità and Province of Milan.
by photographer Juergen Eheim.
New Urban Face Milan para el municipio y la provincia de Milan,
fotografiado por Juergen Eheim.

4 B4 HOTEL for Boscolo Hotels
Milan (Italy) by photographer Juergen Eheim.
B4 HOTEL para Boscolo Hotels
Milan (Italia) fotografiado por Juergen Eheim.

7 Spa New York Palace Hotel - for Boscolo Hotels
Budapest -(Hungary), by photographer s.m.a.h.
Spa New York Palace Hotel - para Hoteles Boscolo
Budapest (Hungria), fotografiado por s.m.a.h.

8 Sketch Lounge Bar
Merano (BZ) (Italy) photos by Juergen Eheim.
Sketch Lounge Bar
Merano (BZ) (Italia) fotografiado por Juergen Eheim.

GLASS ANTHRACITE

BRIGHTNESS
ELEGANCE

LA ELEGANCIA
DEL BRILLO









The wall hung Lounge Anthracite vanity is presented as a sobre and distinguished piece. The structure of the furniture is lacquered in high quality gloss combined with a anthracite-coloured tempered glass and a countertop made of the same material. On the outside, the drawer handle made in natural oak wood is the most prominent element.

El mueble suspendido Lounge Antracita se presenta como una pieza de aspecto sobrio y distinguido. La estructura del mueble está lacada en brillo de alta calidad, combinado con un frontal en cristal templado color antracita y una encimera del mismo material. En el exterior del mueble destaca el tirador del cajón, realizado en roble natural.

LARGE STORAGE CAPACITY

GRAN CAPACIDAD DE ALMACENAJE



The interior of the Anthracite Lounge vanity holds a great storage capacity, giving plenty of room to store all bath products of daily use. The drawer is divided in several compartments and an oak tray, where you can have everything well classified.

El interior del mueble en gris antracita, posee una gran capacidad de almacenaje, otorgando un amplio espacio donde guardar todos los productos de baño que utilizamos a diario. El cajón está compuesto por varios compartimentos y una bandeja en roble, donde poder tener todo bien ordenado.



THE NEW PREMIUM FINISHES

LOS NUEVOS ACABADOS PREMIUM



Newly refined titanium and copper finish created by PVD. Physical Vapor Deposition, a process in which the colour penetrates the metal by molecular bonding. The result is a smooth, durable and exclusive finish that is consistent throughout every component of the brassware design.

Un nuevo y refinado acabado titanio y cobre creado por PVD (Deposición Física de Vapor), un proceso en el cual el color penetra en el metal a través de la unión molecular. El resultado es un acabado fino, duradero y exclusivo que combina con cualquier componente del diseño de la grifería.



CAPITONE

WHITE

CLASSIC STYLE FOR
ELEGANT BATHROOMS

ESTILO CLÁSICO
PARA BAÑOS ELEGANTES





Capitone brings classic and distinguished style by crafting the furniture front manually.

This piece is available in two sizes: 120 and 80 centimeters, both for ample and reduced bathrooms.

The latter can have the basin installed both over the countertop or recessed in a more compact version.

El capitoné aporta el estilo clásico y distinguido trabajando el frontal del mueble manualmente.

Está disponible en dos tamaños: 120 y 80 centímetros, para baños espaciosos o reducidos.

Esta última, puede llevar instalado el lavabo de apoyo o semiencastrado en una versión más compacta.



The basin of generous size and sculptural form is made of Noken Ceramic, the high quality sanitary ceramics made by Noken, favoring the performance and maintenance of ceramics. Superfine edge design gives a lightweight, streamlined look that blends perfectly with the volumes of the sink.

El lavabo de generosas dimensiones y forma escultórica, está realizado con la nueva cerámica sanitaria de alta calidad Noken Ceramic, favoreciendo las prestaciones y mantenimiento de la cerámica. El diseño de borde extrafino le otorga un aspecto ligero y estilizado que armoniza perfectamente con los volúmenes del lavabo.



HARMONY AND CONTRAST BETWEEN FORMS,
VOLUMES, SPACES AND MATERIALS

ARMONÍA Y CONTRASTE ENTRE FORMAS,
VOLÚMENES, ESPACIOS Y MATERIALES

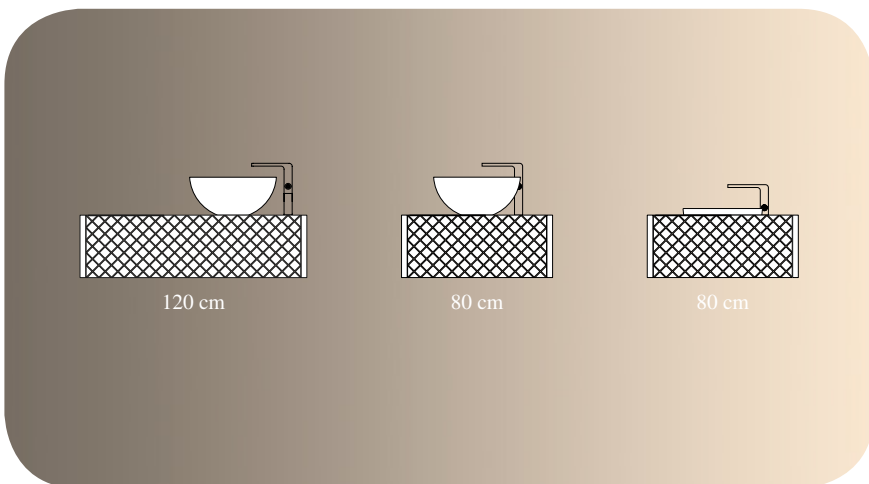



Lounge offers an ample space in the bathroom with its range of furniture of great storage capacity, which will help users to maintain a neat and clean room, thus contributing to the visual minimalism that happens to be so nice to sight.

Lounge ofrece un amplio espacio en el baño gracias a su gama de muebles de gran capacidad, que ayudarán a los usuarios a mantener una estancia más ordenada y limpia, contribuyendo así al minimalismo visual que tan agradable es a la vista.

The pack of toilet and bidet is also made in Noken Ceramic, being, therefore, pieces of great quality and high aesthetic value. Both wall-mounted elements attach great visual lightness to the bathroom, and make cleaning easier, as they allow access to the most hidden corners.

The drain pipe-flush valve is integrated in the structure of the sanitary itself in order to offer a cleaner and more continuous design, and it involves a new concept which brings great personality to a sometimes forgotten element.



El pack de inodoro y bidé de la colección está fabricado en Noken Ceramic, siendo, por lo tanto, piezas de gran calidad, pero también de alto valor estético. Ambos elementos suspendidos otorgan gran ligereza visual al cuarto de baño, y hacen que la limpieza sea más fácil, ya que permiten acceder al rincón más oculto.

El vaciador del bidé está integrado en la propia estructura del sanitario para ofrecer un diseño mucho más limpio y continuado, y supone un concepto novedoso que da gran personalidad a un elemento a veces olvidado.





IMMERSE YOURSELF IN A WORLD
OF RELAXATION AND WELLNESS

SUMÉRJASE EN UN MUNDO DE
RELAJACIÓN Y BIENESTAR

A world in which the whole body is surrounded by water and colour to suit your mood. A world of wellness in which design and comfort get combined in order to form harmony, where a soft touch transforms the regular shower into your own personal spa. Welcome to the world of Lounge Wellness Showers, a unique shower experience for all the senses.

Un mundo en el que todo el cuerpo se envuelve en agua y color para adaptarse a su estado de ánimo. Un mundo de bienestar en el que el diseño y el confort se combinan para formar una unidad armoniosa, donde una suave pulsación transforma la ducha en su propio spa personal. Bienvenido al mundo de Lounge Wellness Showers, una experiencia única en la ducha para todos los sentidos.

40x40

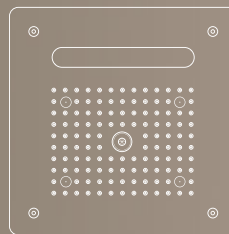

60x40

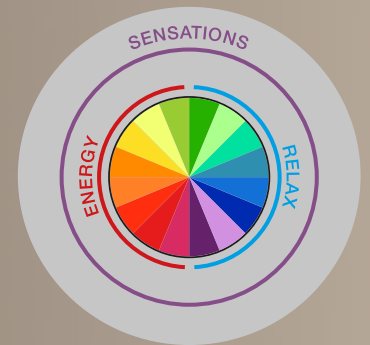
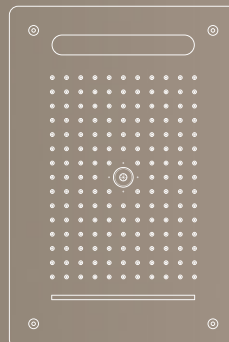

60x60

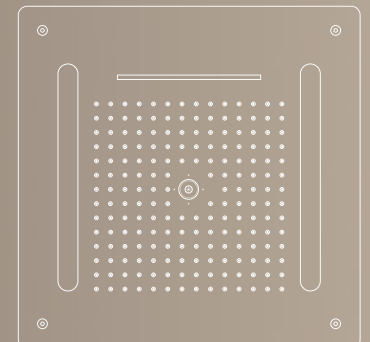





GEOMETRY AND MINIMALISM

GEOMETRÍA Y MINIMALISMO

The Lounge bath tub has a sober and subtle design, elegant and without visible joints. Its comfort lies in its great depth, as well as in its generous interior dimension and ergonomic support. In short, a stylish but sober bath tub design, capable of giving you a bathing experience that is not only relaxing and unique, but also quite unforgettable.

La bañera Lounge tiene un diseño sobrio y sutil, de gran elegancia y sin juntas visibles. Su comodidad y confort radica además en su gran profundidad, así como en su generosa dimensión interior y respaldo ergonómico. En definitiva, un diseño de bañeras elegante pero discreto, capaz de proporcionar una experiencia de baño tan relajante como única e inolvidable.



DIAMONDS

BLACK

CONTEMPORARY
SOBRIETY

SOBRIEDAD
CONTEMPORÁNEA



BLACK DIAMONDS

The Diamonds vanity gives the bathroom a natural elegance, resulting in a powerful aesthetic conjunction with the white ceramics and mixers of the collection.

El mueble Diamonds aporta al baño una elegancia natural, resultando en una poderosa conjunción estética con el color blanco de la cerámica y la grifería de la colección.







WHITE MATT

BLANCO MATE



The Diamonds vanity blends perfectly with the basin in matt white finish.

Achieving the bathroom, and at the same time, finding the perfect balance among taste, elegance and practicality has become a priority, thus, the trend regarding bathrooms turns out to be the use of a white matt finish because of their high adaptability and capacity to provide the bathroom with a distinctive touch.

Its originality has turned this material into a real trend regarding bathroom interior design.

Apart from providing the room with a feel that is both pure and fresh, produced by the brightness of the white, the white matt Premium finish shows an elegant sober appearance, which brings both luxury and simplicity together.

El mueble Diamonds combina perfectamente con el lavabo en acabado blanco mate.

Conseguir que el cuarto de baño encuentre la armonía perfecta entre buen gusto, elegancia y practicidad se ha convertido en una prioridad, por lo que una de las tendencias en baños es la utilización de acabados en blanco mate, por su gran adaptabilidad y su capacidad para aportar al baño un toque de distinción.

Su originalidad ha convertido este material en una auténtica tendencia en el interiorismo de baños.

Además de otorgar a la estancia un aire fresco y puro, evocado por la claridad del color blanco, el acabado blanco mate presenta un aspecto sobrio y elegante, que logra aunar lujo y sencillez.

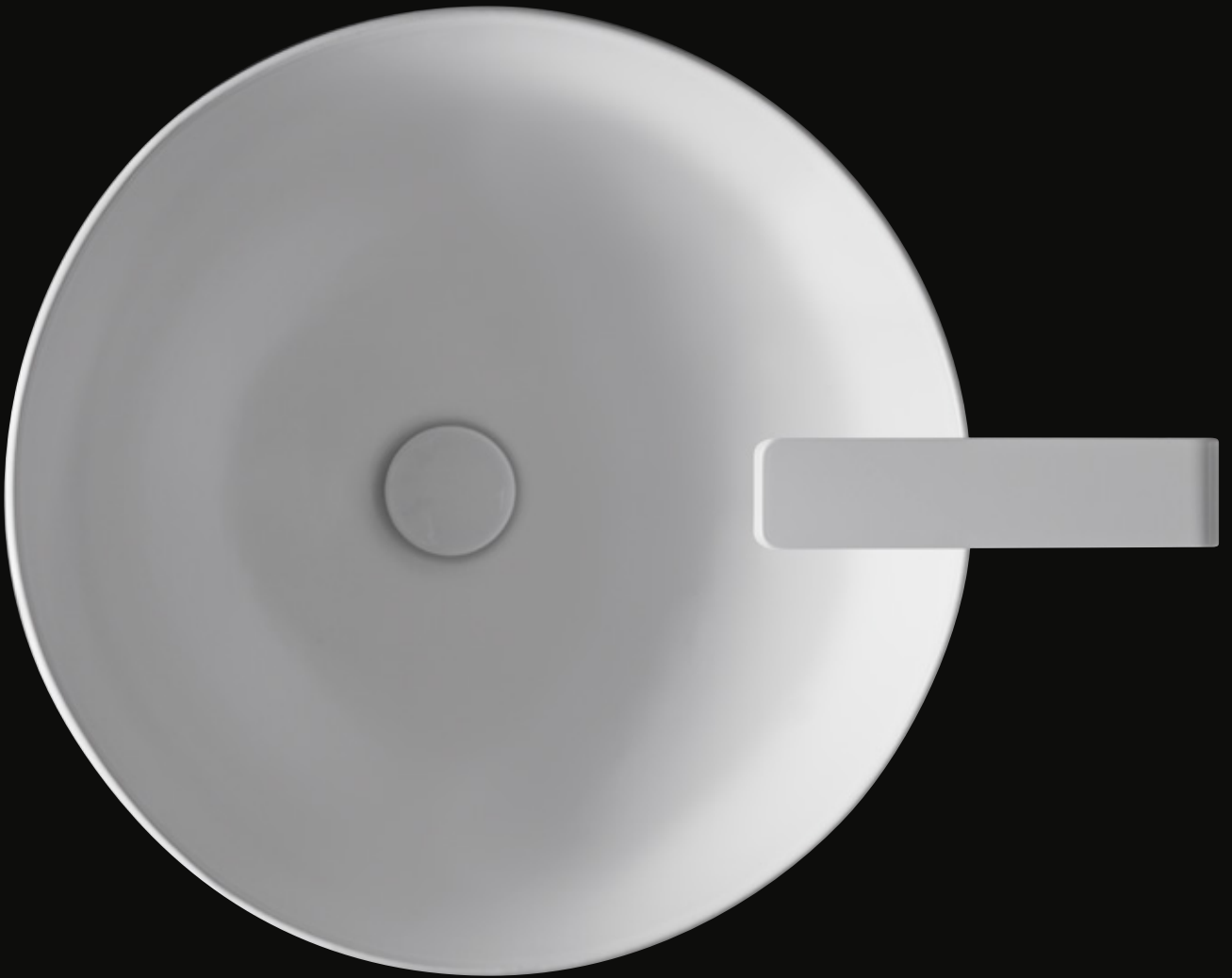

white jack and jack





LOUNGE BETS FOR THE BATHROOM DESIGNED TO BE AN INSPIRING AREA

LOUNGE APUESTA POR EL BAÑO CONCEBIDO PARA SER UNA ESTANCIA INSPIRADORA

The contrast between elements is a safe value in decoration and interior design. Dark and light colours, curved and straight shapes...

The conjunction between the white matt basin, the black matt vanity and the simple mirrors with LED light create a sober, elegant area, perfect for lovers of sophisticated luxury.

The polished edge mirrors of the collection are simple but elegant complements that, thanks to the LED light, are environmentally friendly and reduce energy use.

El contraste entre elementos es un valor seguro en la decoración y el interiorismo. Colores oscuros y claros, formas redondas y angulares.

La conjunción entre el blanco mate del lavabo, el negro mate del mueble y la sencillez de los espejos con luz LED crean un ambiente sobrio, elegante y perfecto para los amantes del lujo sofisticado.

Los espejos de canto pulido de la colección son un sencillo y elegante complemento que, además, gracias a la luz LED que incorpora, es respetuoso con el medio ambiente y reduce el uso de energía.

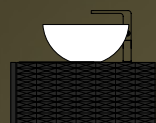

80 cm

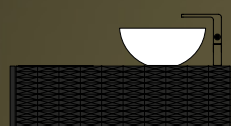

120 cm









Water as the
bathroom star

El agua como
protagonista en el
baño





WATER IS THE MAIN ELEMENT IN
THE BATHROOM, THE REAL STAR

EL AGUA ES EL PRINCIPAL
ELEMENTO EN EL CUARTO DE
BAÑO, LA PROTAGONISTA



For the bath area, Lounge have created a brassware deckmounted piece, in a spectacular form and amazing adaptability to the bathroom. In chrome or white finish, this piece is essential for new bathroom designs.

Para la zona de la bañera, Lounge ha creado la pieza de grifería de apoyo, de forma espectacular y de increíble adaptabilidad al baño. En acabado cromo o blanco, esta pieza es esencial para los nuevos baños de diseño.





FLOOR STANDING BASIN

SCULPTURAL
CERAMICS

CERÁMICA
ESCULTÓRICA

The Lounge floor standing basins are paired with sophistication. White or black finish, this elegant piece fits in both classic and contemporary areas.

Los lavabos de pie Lounge son sinónimo de sofisticación. En acabado blanco o negro, esta elegante pieza encaja tanto en ambientes clásicos como contemporáneos.





In the Lounge collection it has been used Noken Ceramic, the high quality sanitary ceramics.

Noken has improved the formula of sanitaryware offering higher quality and allowing more resistant and renewed designs which are lighter, tougher and more demanding.

En la colección Lounge se ha utilizado Noken Ceramic, la cerámica sanitaria de alta calidad.

Noken ha mejorado la fórmula de la porcelana sanitaria ofreciendo así una mayor calidad y permitiendo diseños renovados más ligeros, más resistentes y más exigentes.

noken ceramic



Selected raw material · Materia prima seleccionada



Pure white · Blanco puro



Compact ceramic · Cerámica compacta



Planimetrics · Planimetría



Chemical Resistant · Resistencia química



NK protect



Easy cleaning · Fácil limpieza



100% hygiene · 100% hygiene

noken Ceramic

PORCELANOSA BATHROOMS



TECHNICAL INFO

INFORMACIÓN TÉCNICA

BRASSWARE / GRIFERÍA

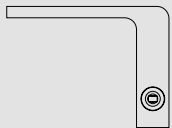

Single lever basin mixer.

Monomando lavabo.

100156373 *chrome/cromo*

100073047 *white/blanco*

100180966 *copper/cobre*

100180984 *titanium/titanio*

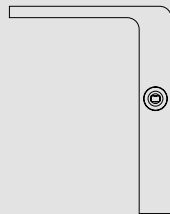

High spout single lever basin mixer.

Monomando lavabo caño alto.

100156374 *chrome/cromo*

100073041 *white/blanco*

100180976 *copper/cobre*

100180985 *titanium/titanio*

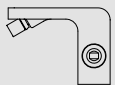

Single lever bidet mixer.

Monomando bidé.

100063519 *chrome/cromo*

100073042 *white/blanco*

100181046 *copper/cobre*

100181017 *titanium/titanio*

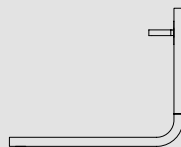

Wall mounted basin mixer.

Monomando lavabo encastre.

100063522 *chrome/cromo*

100073039 *white/blanco*

100181050 *copper/cobre*

100181047 *titanium/titanio*



Floor mounted basin mixer.

Monomando lavabo instalación pavimento.

100063517 *chrome/cromo*

100073040 *white/blanco*



Single lever concealed shower valve.

Monomando encastre ducha.

100063521 chrome/cromo

100073044 white/blanco



Single lever concealed shower valve with diverter.

Monomando encastre baño/ducha.

100063520 chrome/cromo

100073043 white/blanco

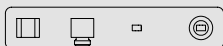

Concealed shower mixer with diverter + shower bracket + outlet elbow (hand shower and hose not included).

Monomando encastre ducha + inversor + soporte + toma agua (sin flexible ni ducheta).

100063516 chrome/cromo

100073036 white/blanco



Shower wall bracket with outlet elbow (handshower and hose not included).

Soporte maneta pared con toma de agua (sin flexible ni ducheta).

100063527 chrome/cromo

100073046 white/blanco

100181045 copper/cobre

100181039 titanium/titanio



Floor mounted bath mixer with hand shower.

Monomando bañera instalación pavimento.

100063518 chrome/cromo

100073038 white/blanco

100180993 copper/cobre

100180965 titanium/titanio



Concealed body jet.

Ducha lateral orientable.

100093549 chrome/cromo

100181015 copper/cobre

100181028 titanium/titanio



Wall mounted body jet.

Ducha lateral.

100065936 chrome/cromo

100137901 white/blanco

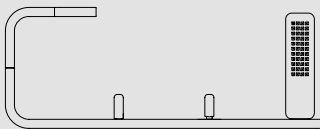

Deckmounted bath set.

Batería instalación bañera.

100063511 chrome/cromo

100073045 white/blanco

100181051 copper/cobre

100181060 titanium/titanio



Single function handshower.

Teleducha 1 posición.

100065250 chrome/cromo

100084981 white/blanco

100181016 copper/cobre

100181044 titanium/titanio

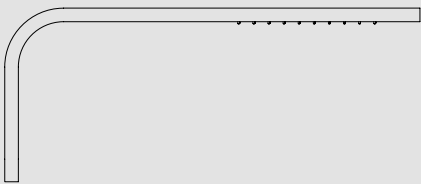

Rain function shower head.

Rociador función lluvia.

100063526 *mirror/espejo*

100082392 *white/blanco*

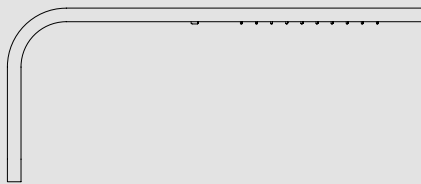

Rain+cascade shower head.

Rociador función lluvia+cascada.

100089933 *mirror/espejo*

100181041 *copper/cobre*

100181042 *titanium/titanio*

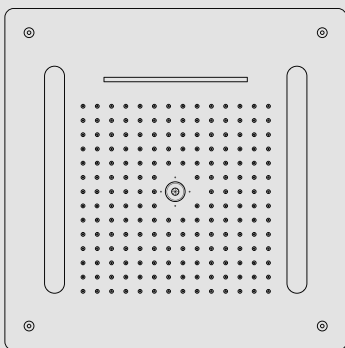

60cm concealed ceiling shower head.

Shower modes: rain shower, waterfall and laminar spray. Additional function: chromotherapy.

Rociador encastre a techo 60cm. Funciones agua: lluvia, cascada y chorro central. Función adicional: cromoterapia.

100165569 *mirror/espejo*

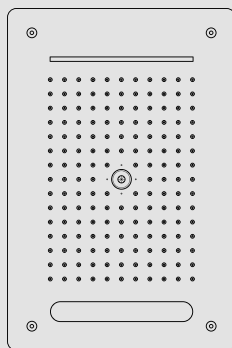

40x60cm concealed ceiling shower head.

Shower modes: rain shower, waterfall and laminar spray. Additional function: chromotherapy.

Rociador encastre a techo 40x60cm.

Funciones agua: lluvia, cascada y chorro central. Función adicional: cromoterapia.

100165589 *mirror/espejo*

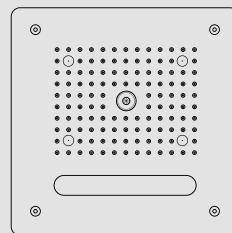

40cm concealed ceiling shower head.

Shower modes: rain shower, mist function and laminar spray. Additional function: chromotherapy.

Rociador encastre a techo 40cm.

Funciones agua: lluvia, vaporizador y chorro central. Función adicional: cromoterapia.

100165568 *mirror/espejo*

FURNITURE & SANITARYWARE / MOBILIARIO Y SANITARIO

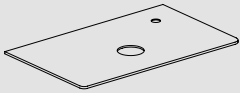

80 cm. glass cover.
Tapa vidrio 80 cm.
100090827 white/blanco
100099779 black/negro

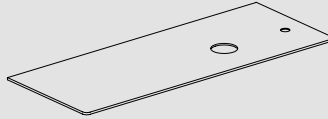

120 cm. glass cover.
Tapa vidrio 120 cm.
100082503 white/blanco
100082504 black/negro

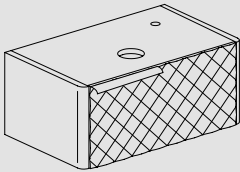

Wall hung vanity unit, 80 cm.
With glass handle and countertop.
Módulo suspendido, 80 cm.
Con tirador y para encimera de vidrio.
100090825 Capitoné white gloss/blanco brillo

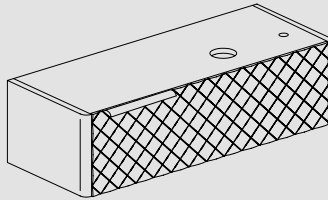

Wall hung vanity unit, 120 cm.
With glass handle and countertop.
Módulo suspendido, 120 cm.
Con tirador y para encimera de vidrio.
100082747 Capitoné white gloss/blanco brillo

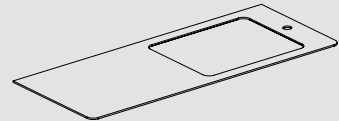

120 cm. glass cover.
Tapa vidrio 120 cm.
100180627 anthracite/antracita

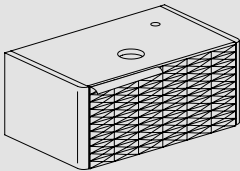

Wall hung vanity unit, 80 cm.
With glass handle and countertop.
Módulo suspendido, 80 cm.
Con tirador y para encimera de vidrio.
100099778 Diamonds black matt/negro mate

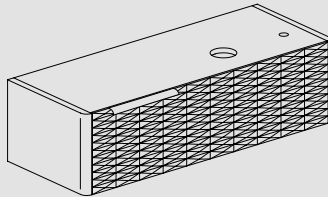

Wall hung vanity unit, 120 cm.
With glass handle and countertop.
Módulo suspendido, 120 cm.
Con tirador y para encimera de vidrio.
100082748 Diamonds black matt/negro mate

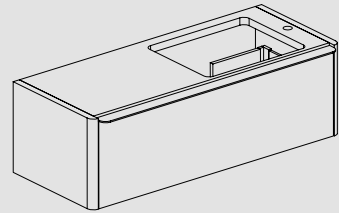

Wall hung vanity unit, 120 cm.
Drawer with soft-close system. With handle and separators. Internal light.
Módulo suspendido, 120 cm.
Cajón con cierre ralentizado. Con tirador y separadores. Incorpora luz interior.
100179912 anthracite/antracita

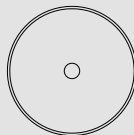

Lavabo apoyo Ø48 cm.
48 cm. countertop basin.
100170819 white/blanco
100180499 matt white/blanco mate

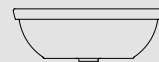
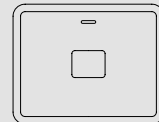

Lavabo semi-encastre 50x40 cm.
50x40 cm. recessed basin.
100137911 white/blanco

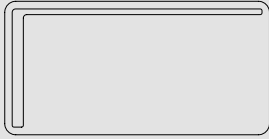

120x60 mirror with light strip illuminated by LEDs. IP-44. Retroilluminated on top and bottom, Includes defogger system.

Espejo con franja de luz iluminada por leds de 120x60 cm. IP-44. Retroiluminado por arriba y abajo. Incorpora sistema antivaho.
100179914

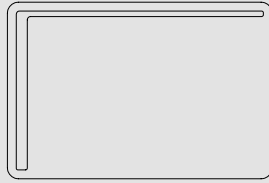

120x80 mirror with light strip illuminated by LEDs. IP-44.

Espejo con franja de luz iluminada por leds de 120x80 cm. IP-44.
100114705

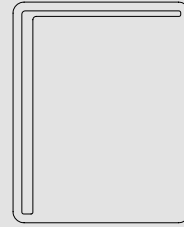

80x100 mirror with light strip illuminated by LEDs. IP-44.

Espejo con franja de luz iluminada por leds de 80x100 cm. IP-44.
100114701



60 cm. mirror with a lacquered frame.

Espejo 60 cm. con marco lacado.
100090822 white gloss/blanco brillo
100099780 black matt/negro mate

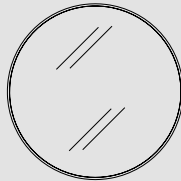

80 cm. mirror with a lacquered frame.

Espejo 80 cm. con marco lacado.
100082365 white gloss/blanco brillo
100082366 black matt/negro mate



50x160 cm. mirror with wooden frame.

Espejo con marco de madera de 50x160 cm.
100114665 white gloss/blanco brillo

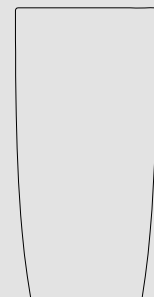
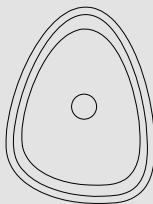

Floor standing basin without overflow.

Lavabo de pie sin rebosadero.
100107295 white/blanco

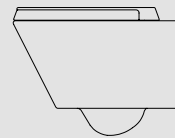

Wall hung pan.

Inodoro suspendido.
100144293 white/blanco

Soft close seat and cover.

Asiento inodoro bisagra amortiguada.
100121998 white/blanco

Thermotur seat and cover.

Asiento inodoro thermotur.
100137588 white/blanco



Wall hung bidet.

Bidé suspendido.
100100217 white/blanco

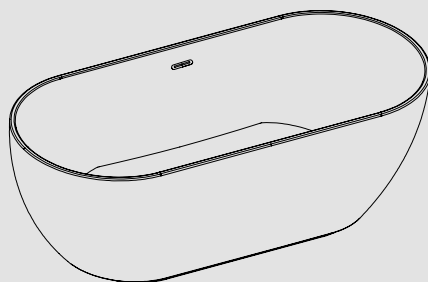

Bathtub, freestanding, without brassware, oval 170x75, one-piece, center bath waste, sanitary acrylic.

Bañera sin equipamiento electrónico, exenta, sin grifería, formato oval 170x75, monocasco, desague central, acrílico sanitario.

100162399 white/blanco

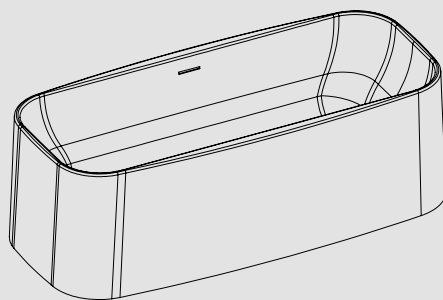

Bathtub, freestanding, without brassware, semi square 170x75, one-piece, center bath waste, sanitary acrylic.

Bañera sin equipamiento electrónico, exenta, sin grifería, formato semic cuadrado 170x75, monocasco, desague central, acrílico sanitario.

100173445 white/blanco

noken

PORCELANOSA BATHROOMS

NOKEN DESIGN, S.A.

Ctra. CV-20 · Km 2.
12540 Vila-real · Castellón · Spain
Tel: +34 964 50 64 50 - Fax: +34 964 50 67 93
e-mail: noken@noken.com

www.noken.com



PORCELANOSA Grupo



BY APPOINTMENT TO
H.R.H. THE PRINCE OF WALES
MANUFACTURER AND DISTRIBUTOR
OF CERAMIC TILES AND BUILDING PRODUCTS.
PORCELANOSA GROUP LIMITED

Edition data · Fecha edición: November Noviembre 2016

Design · Diseño: Dpto. Publicidad Noken

Photography · Fotografía: Dpto. Publicidad Noken

Printed by · Imprime: _____

Edition · Edita: NOKEN DESIGN S.A.



ES11/9864

NOKEN DESIGN, S.A.

The contents of this catalogue are protected by virtue of the Spanish Intellectual Property Act, Royal Legislative Decree 1/1996. The partial or total reproduction of this catalogue, without the express authorisation of NOKEN DESIGN is punishable under the Spanish Criminal Code.

El contenido de este catálogo está protegido por la Ley de Propiedad Intelectual, Real Decreto Legislativo 1/1996.

Cualquier reproducción del mismo, en parte o en su totalidad, sin autorización expresa de Noken Design, S.A. puede ser sancionada conforme el Código Penal.

NOKEN DESIGN, S.A.

Reserves the right to cancel and/or change models or accessories without prior notice or replacement. The settings shown in this catalogue are design proposals for advertising purposes. In real situations in which the tiles are laid, we recommend to use as a guide for the installation, the technical specifications available on the website of Noken.

Se reserva el derecho legal de anular y/o aportar posibles modificaciones a sus productos y accesorios sin previo aviso ni sustitución. Los ambientes que se muestran en este catálogo son sugerencias decorativas de carácter publicitario, debiéndose utilizar como guía para la instalación, las fichas técnicas que se encuentran en la página web de Noken.

PORCELANOSA BATHROOMS