

INNENTÜREN DESIGN

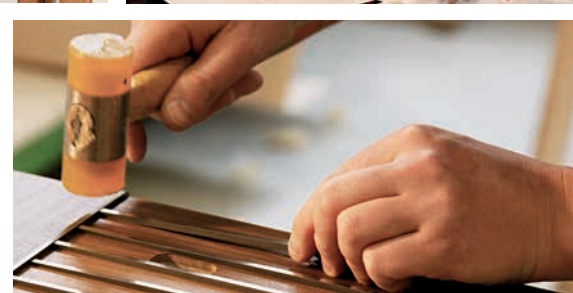

HOLZLEIDENSCHAFT



OFFEN FÜR JEDEN STIL SICHER IN JEDER FUNKTION

Lassen Sie Ihrer Neugier freien Lauf. Finden Sie Ihren eigenen Stil. Und seien Sie vor allem wählerisch. Das Sortiment der Rubner Türen hat es sich verdient.

- 4 Innentüren aus Holz
- 16 Flächenbündige Türen
- 26 Schiebetüren
- 30 Gran Lux und Flexiwall
- 34 Individuelle Klassiker
- 42 Traditionelle Türen und Altholz Türen
- 46 Keine unerfüllten Designansprüche
- 50 Sicherheit durch Rubner Qualität
- 52 Gut gewählt
- 53 Gut geschützt
- 54 Rubner erleben und berühren
- 56 Unsere Markenkernwerte, Ihre Vorteile
- 59 Holzleidenschaft





INNENTÜREN AUS HOLZ

So vielfältig wie die Vorstellungen vom idealen Wohnambiente, sind auch die Vorlieben für die ideale Tür aus Holz. Allen gemeinsam ist der Wunsch nach Wärme und Geborgenheit in einem Lebensraum mit individuellem Touch. Diesem Anspruch wird Rubner dank seiner langjährigen Erfahrung und modernster Technologien sowohl in privaten als auch in öffentlichen Bereichen gerecht.



Chamonix Q, indischer Apfel, mauerbündig



Strasbourg 4 G, amerikanische Nuss

Avignon, amerikanische Nuss



Chamonix mit Oberlichte,
handgearbeiteter Schleiflack



Fribourg, einheimische Nuss,
raumhoch



Chamonix Q, einheimische Nuss



Chamonix Q, raumhoch, sibirische Lärche

FLÄCHEN- BZW. MAUERBÜNDIGE TÜREN



Chamonix O, Eiche



F-Zarge mit Blindstock

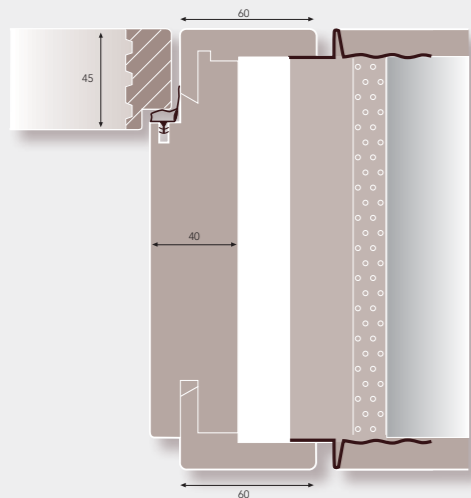

Der Blindstock von Rubner wird mit integrierter Putzkante geliefert und garantiert somit eine maßgenaue Schattenfuge.

M-Zarge mit Blindstock

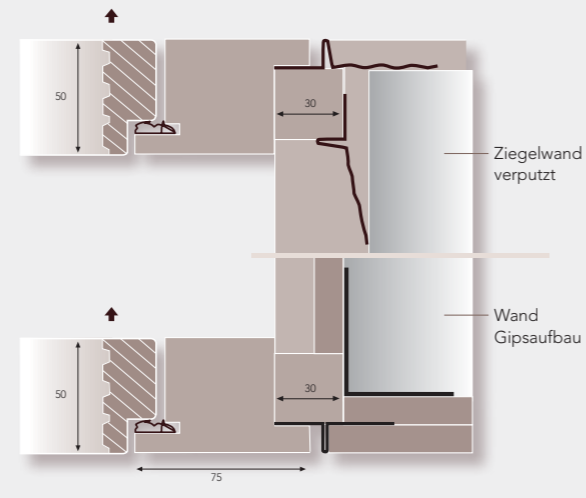

Das Türblatt kann nach innen oder nach außen öffnend montiert werden und ist auf beiden Seiten stockbündig.



Ganzglastür RTW 9

Eviva C 5, amerikanische Nuss



Stone 1, weiß – spezial behandelt

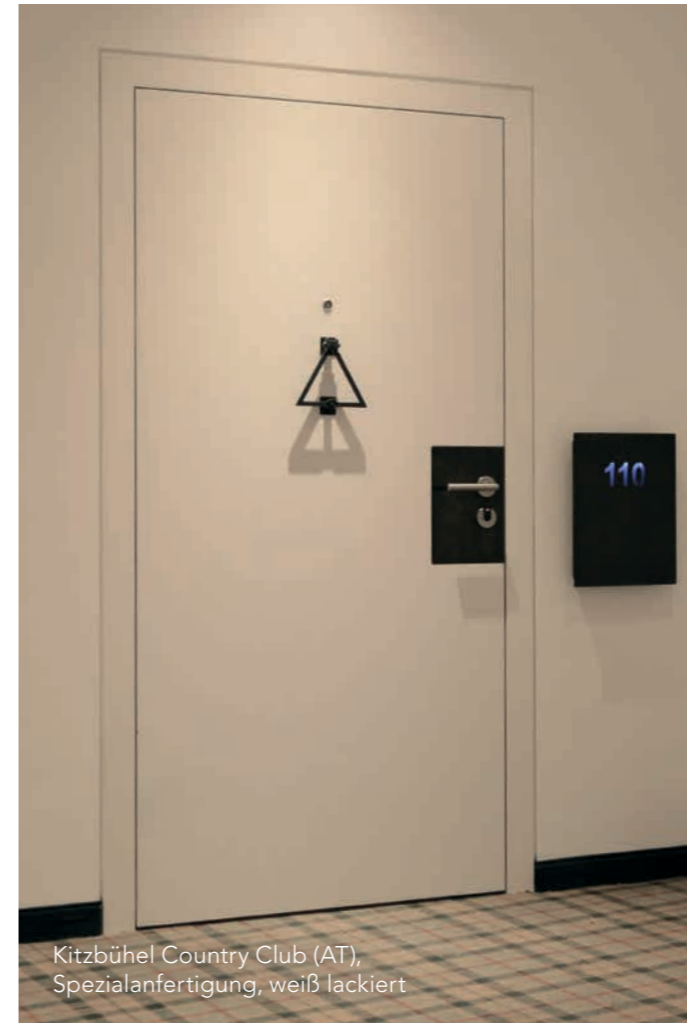

Kitzbühel Country Club (AT),
Spezialanfertigung, weiß lackiert



Chamonix mit Spiegelglas, Eiche hell gebeizt

M-Zarge mittig Mauer

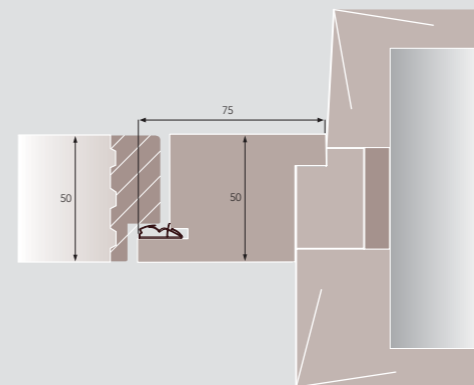

T-Zarge mit Blindstock

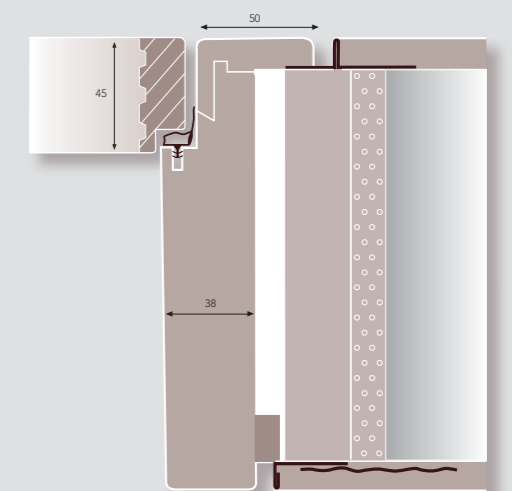



Justizzentrum Korneuburg (AT), Spezialanfertigung,
beidseitig flächenbündige Schallschutztür 40 db

Pfostenstock 75 x 65 mm mit
Türblatt 45 mm flächenbündig

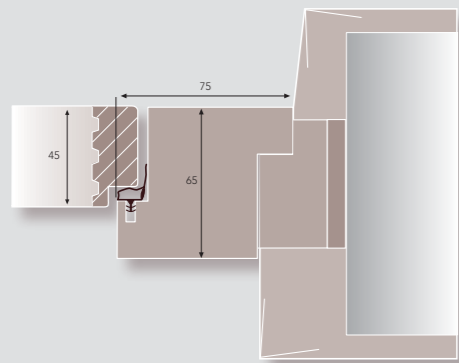

Futterstock 40 mm
mit Türblatt 45 mm flächenbündig

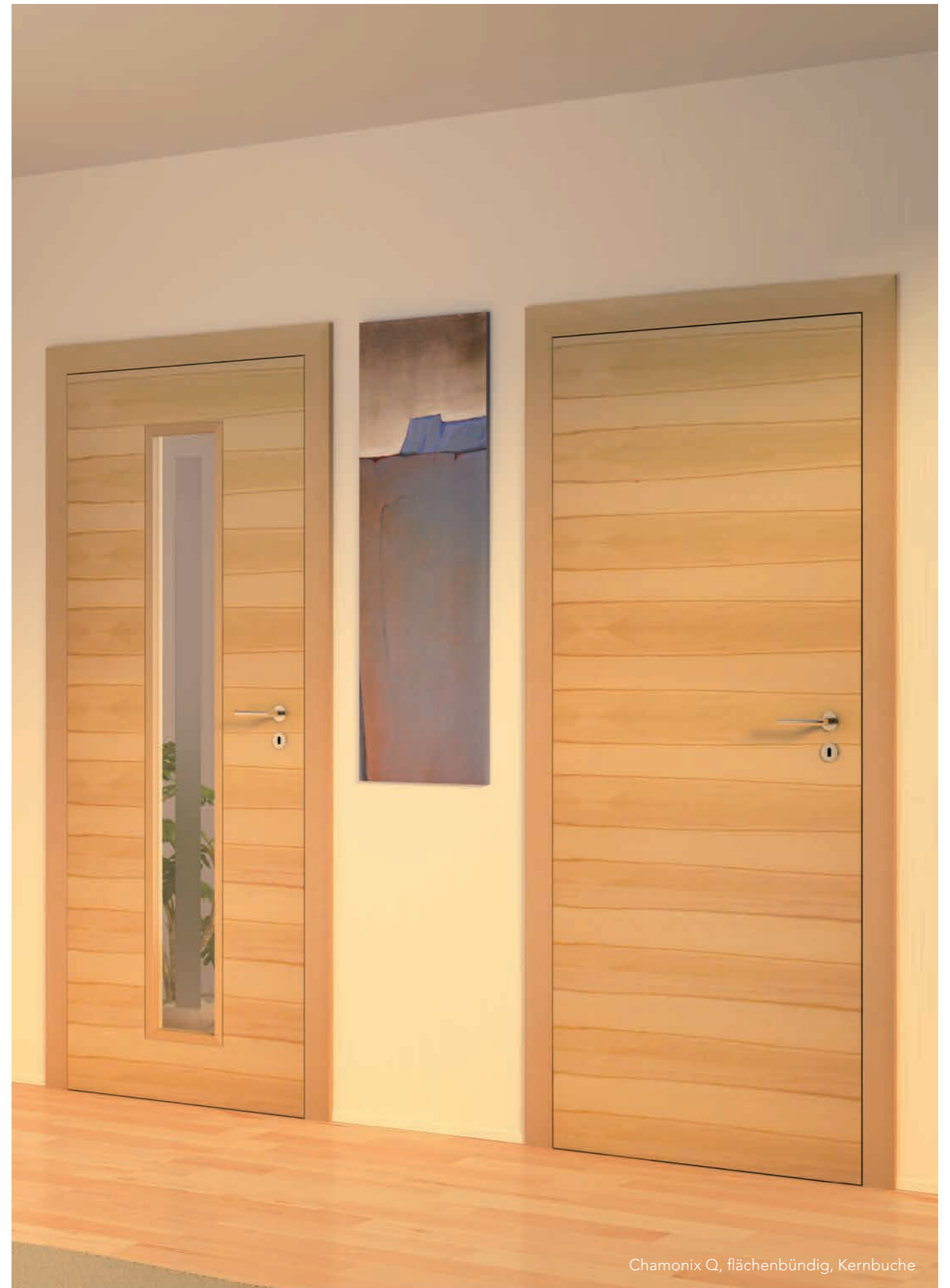
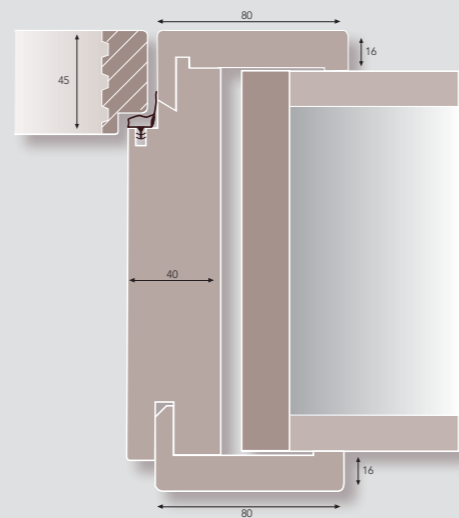

Chamonix Q, flächenbündig, Kernbuche



Drückerdetail auf
Oliven-Furnier

Edelstahlzarge bündig mit Türblatt und Mauer

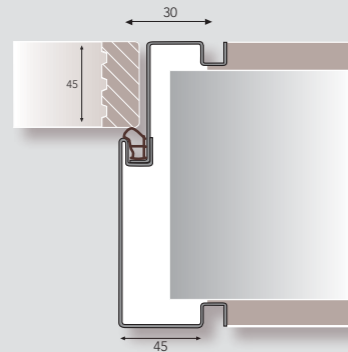

Metallzarge Telescop

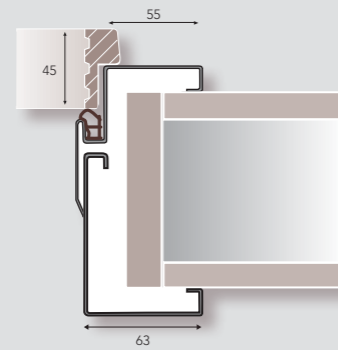

Metallzarge Speed

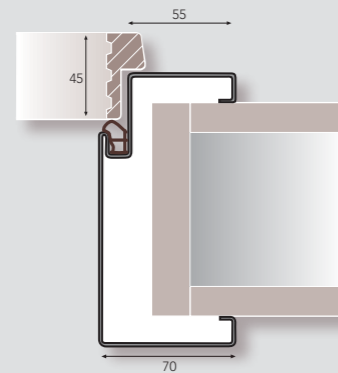

Chamonix Q, Zebrano - Alpi



Ganzglastür mit Holzstock



Chamonix Q, Olivenbaum

SCHIEBETÜREN





GRAN LUX UND FLEXIWALL

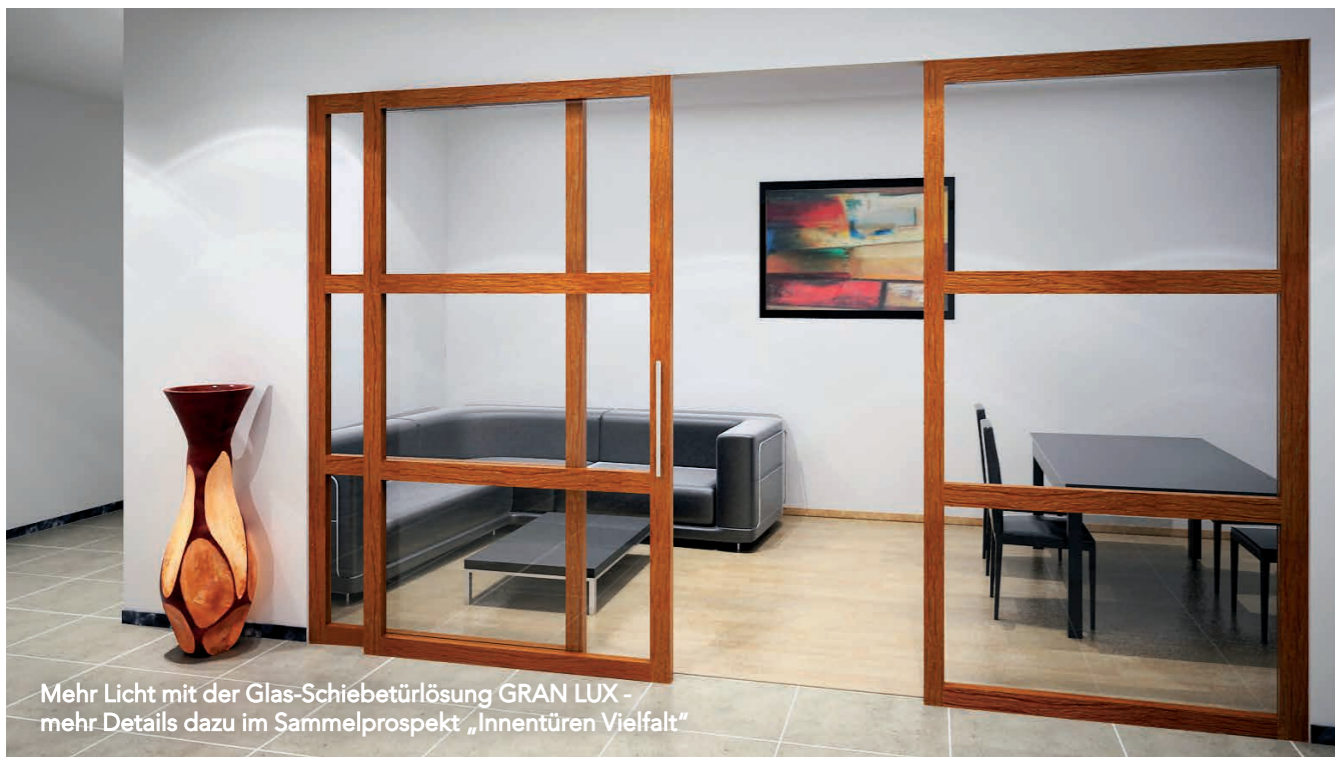

Mehr Licht mit der Glas-Schiebetürlösung GRAN LUX -
mehr Details dazu im Sammelprospekt „Innentüren Vielfalt“



Mehr Raum mit der Wandlösung FLEXIWALL -
mehr Details dazu im Sammelprospekt „Innentüren Vielfalt“

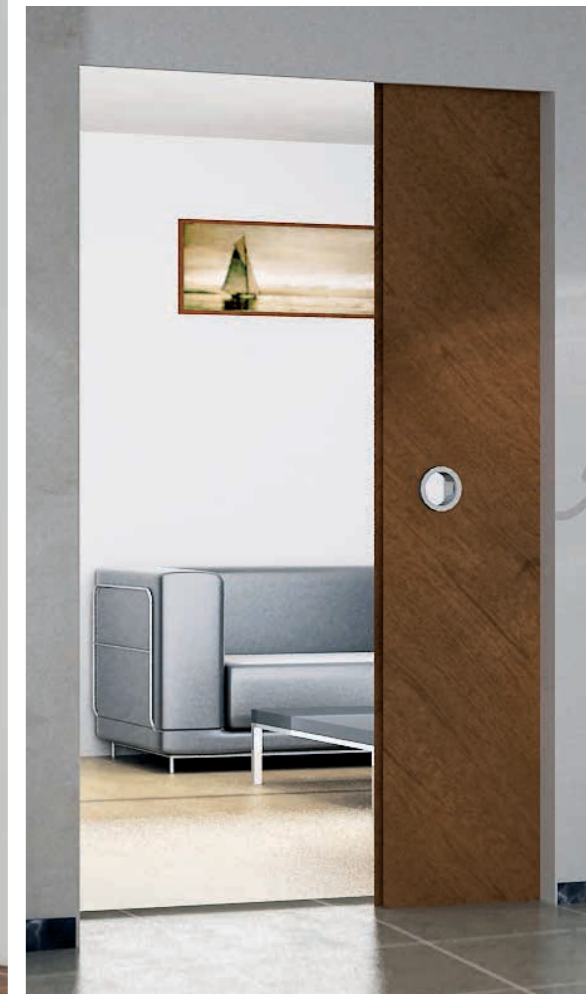



Gran Lux in einem Hotel am Gardasee



Rosenheim, Lärche



Chamonix, weiß lackiert



Schiebetürlösung „Simple“ –
weiß lackiert



Ganzglasschiebetür, Scigno

INDIVIDUELLE KLASSIKER



Genf, Esche, Futterstock



Lugano, kanadischer Ahorn



Chamonix Q, Buche, Pfostenstock

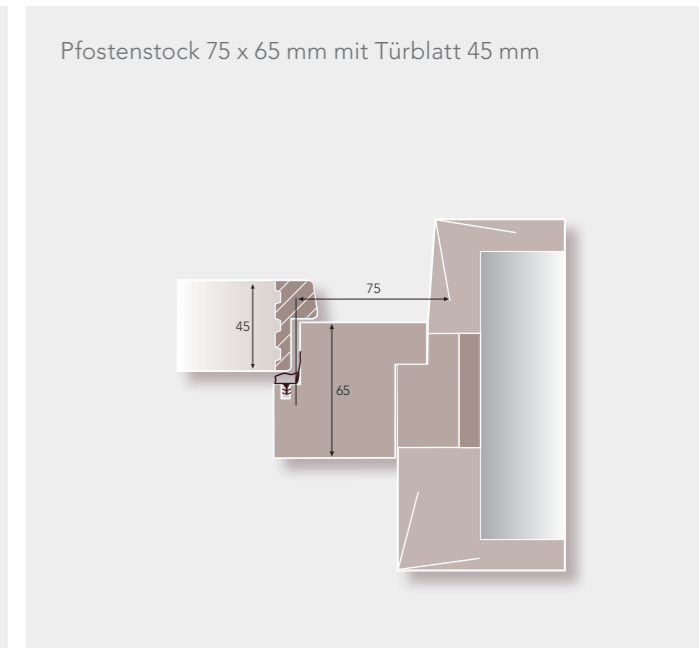
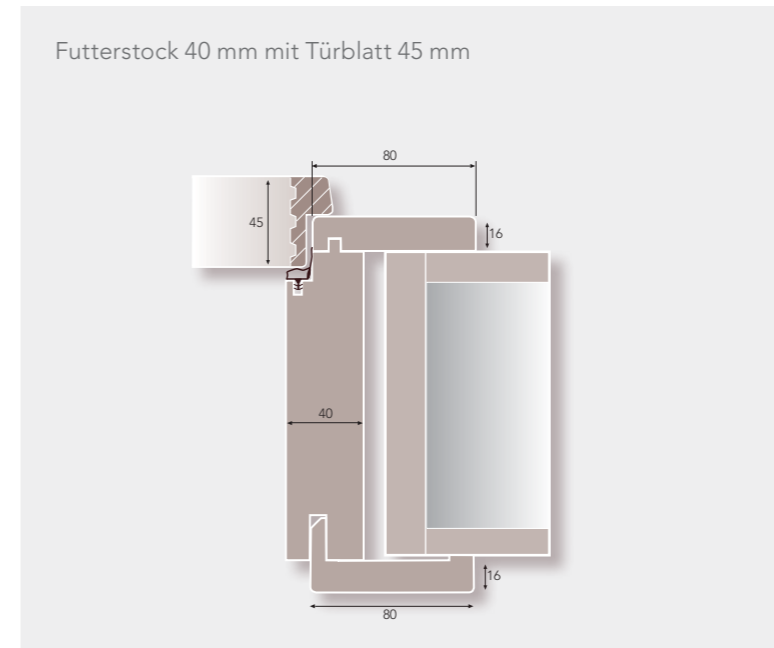



Wien, kanadischer Ahorn



Prag, Lärche



Zweiteiliger Pfostenstock mit Türblatt 45 mm

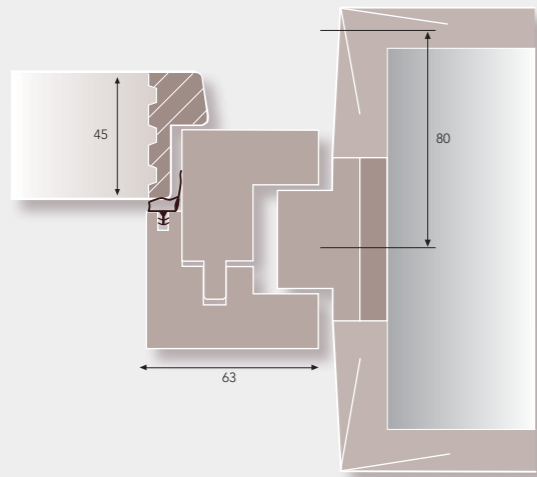

Evian, kanadischer Ahorn



Telfs, amerikanische Kirsche



Bregenz, europäischer Ahorn



Bozen V, Eiche



Venezia, einheimische Nuss gebeizt,
Einlage amerikanische Nuss



Toblach, Eiche, Einlage und Stock Nuss



Kitzbühl, einheimische Nuss



Vienna, weiß lackiert



Wels, amerikanische Kirsche



Zell, europäischer Ahorn



Velden, Esche



Linz L, kanadischer Ahorn

TRADITIONELLE TÜREN UND ALTHOLZ TÜREN



Massivholztür FM9, Astfichte



Cortina, amerikanische Kirsche



Cortina S, amerikanische Kirsche



Brixen, Eiche





KEINE UNERFÜLLTEN DESIGNANSPRÜCHE



Rubner lässt in Sachen Design keine Wünsche offen. Von Anfang an steht Ihnen das Fachpersonal von Rubner bei der Planung zur Seite und sorgt für die detailgetreue Realisierung Ihrer Vorstellungen.



Projekt: 5 Sterne Resort & Spa „Lefay“, in Gargnano am Gardasee. Realisierung: Rubner Türen, Architekten: Hanspeter und Hugo Demetz





Minerva 5, mauerbündig, rot lackiert



Echte Füllungstüre „Wien Klassik“ in EI30 Brandschutzausführung



Afrodite 1, weiß lackiert



Galatea 3, weiß lackiert

SICHERHEIT DURCH RUBNER QUALITÄT

Die hochwertige, technische Standardausstattung ist unabhängig vom Modell das grundlegende Merkmal jeder Rubner Tür. Beleg und Ausdruck dieses Qualitätsbewusstseins ist das „R“ Gütesiegel in jeder Tür aus dem Hause Rubner.



Wir weisen darauf hin, dass Abbildungen aufgrund der natürlichen Werkstoffeigenschaften des Holzes Abweichungen gegenüber dem tatsächlichen Produkt aufweisen können. Dies ist kein Mangel, sondern ein Resultat des natürlich gewachsenen Werkstoffes. Technische Änderungen vorbehalten.

Futterstockausführung

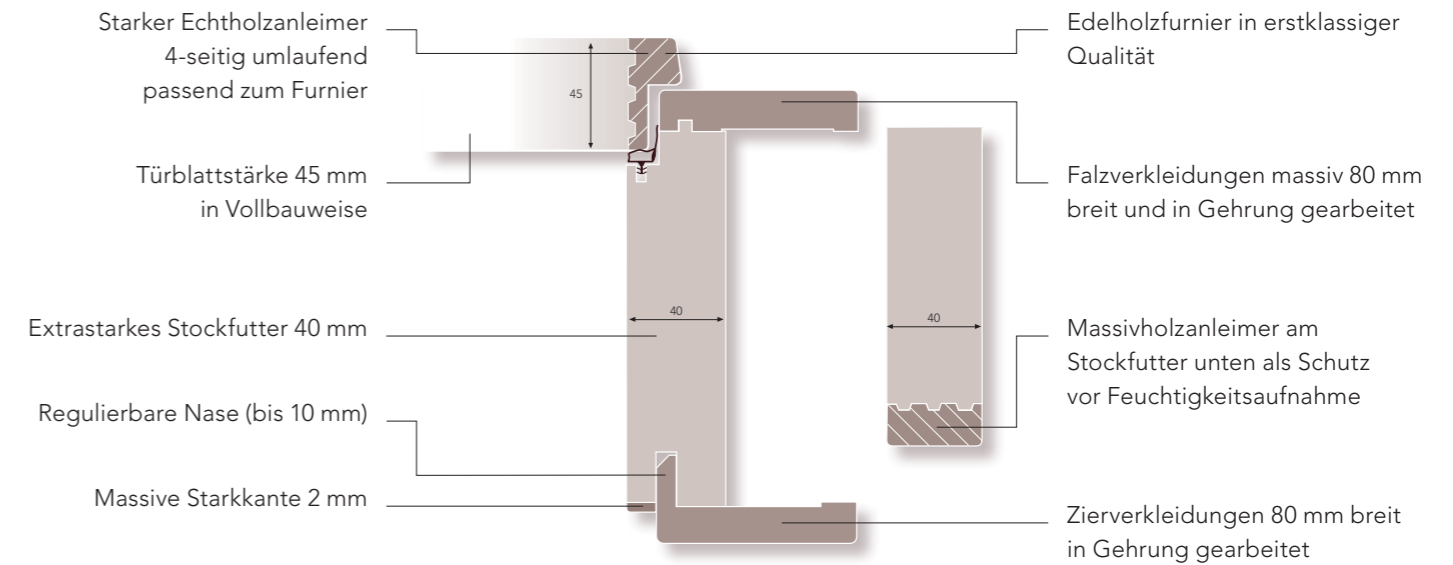

Pfostenstockausführung



Rubner Türen bieten viele Vorteile

- Jede Tür wird auf Maß gefertigt
- Individuelle Fertigung nach Kundenwünschen
- Geprüfte Qualität durch international anerkannte Institute
- Erstklassige Holz- und Furnierqualität
- Komplettes Programm an Funktionstüren (Brandschutz, Schallschutz, Klimaschutz, Einbruchschutz)
- Umweltfreundliche Rohstoffe und Oberflächen
- Montagefertig zusammengebaute Zargen
- Gutes Preis-Leistungs-Verhältnis
- Über 40 Jahre Erfahrung
- Kompetente Beratung aus einer Hand vom Angebot bis zur Montage
- Auslieferung auf Baustelle mit eigenen LKWs
- Erfahrenes Montagepersonal
- 3-Jahres-Qualitätsgarantie mit Zertifikat
- Kundendienst im In- und Ausland

Geprüfte Qualität

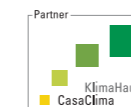

GUT GEWÄHLT



Jede Tür ein Unikat

Die Auswahl hochwertiger Materialien und das Holz als facettenreicher Rohstoff mit seiner natürlichen Maserung, machen aus jeder Tür ein exklusives Einzelstück.



Technische Innovation

Modernste Technik und innovative Verfahren bei der Verarbeitung garantieren bei jeder Rubner Tür den höchsten Qualitätsanspruch, von der Einzelanfertigung bis hin zum Großprojekt.



Liebe zum Detail

Rubner setzt auf technische Präzision und handwerkliche Vollendung. Die Veredelung der Oberflächen sowie die Anfertigung von Details erfolgt deshalb in Handarbeit.



Lieferservice

Rubner Türen werden mit dem firmeneigenen Fuhrpark, Umwelt schonend (Euro 5 - Standard) direkt zu den Kunden geliefert.



Einbau

Spezialisierte Monteure sorgen auf Wunsch für die pünktliche, saubere und fachgerechte Ausführung der Montage.



Kundendienst

Erfahrene Rubner Kundendienst-Mitarbeiter stehen kurzfristig für Nachjustierungen zur Verfügung.

GUT GESCHÜTZT

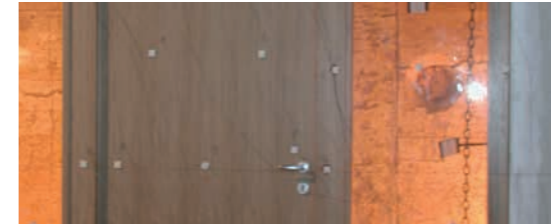

Feuerschutz

Jede Rubner Tür ist als Brandschutztür erhältlich. Die Rubner Brandschutztüren haben für Italien, Österreich, Deutschland und die Schweiz gültige Zertifikate in den Feuerwiderstandsklassen für 30, 60, 90 und 120 Minuten.



Schallschutz

Rubner Türen garantieren einen ruhigen Schlaf und bieten einen erhöhten Schallschutz bis zu 44 dB nach DIN 4109

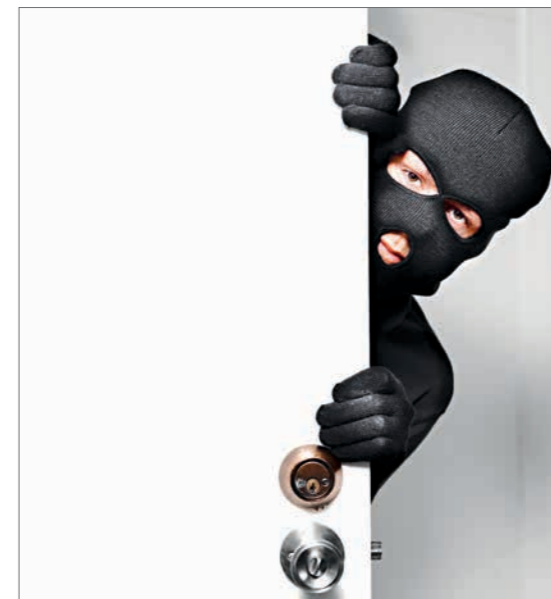

Einbruchshemmung

Rubner Türen: italienweit die ersten Holztüren geprüft in den Widerstandsklassen (WK) 2 und 3 und RC 2 und RC 3. Sie bieten somit den gleichwertigen Schutz wie eine hochwertige Panzertür aus Metall.



Rifugio Mantova
auf 3498 m

Die Rubner KlimaTür

Schützt vor Kälte und Hitze, ist energiesparend und verbessert das Wohnambiente. Sie ist CE-gekennzeichnet und erfüllt auch im eingebauten Zustand die Standards von Niedrigenergie-, Passiv- und Klimahäusern mit ausgezeichneten Wärmedämmwerten, Ud 0,8 -1W/(m2K).



ECO 100

PROTECTA



ERLEBEN UND BERÜHREN

Willkommen in der Rubner Türen Welt

RUBNER
türenwelt

In zwei exklusiven Showrooms erleben Sie die gesamte Welt der Rubner Türen. Hier bekommen Sie die Gelegenheit, jedes Modell unter die Lupe zu nehmen, sich vom Experten beraten zu lassen und ihre Vorstellungen von der idealen Tür aus Holz als Maßanfertigung Wirklichkeit werden zu lassen. Besuchen Sie uns!

Rubner Türen Welt Kiens

Rubner Türen AG
Handwerkerzone 4
39030 Kiens, Italien
T: +39 0474 563 222

Anfahrtsbeschreibung

- Von Norden: Brennerautobahn bis Ausfahrt Brixen/ Pustertal – SS49 in Richtung Bruneck/ Innichen – nach Kiens an Ampel rechts abbiegen Richtung Ehrenburg.
- Von Süden: A4 bis Verona – A 22 Brennerautobahn Richtung Brenner bis Ausfahrt Brixen/ Pustertal – SS49 Richtung Bruneck/ Innichen – nach Kiens an Ampel rechts abbiegen Richtung Ehrenburg.
- Von Lienz: B100/ SS49 Pustertalerstraße Richtung Brixen/ Bozen – vor Kiens bei Ampel links abbiegen Richtung Ehrenburg.

Rubner Türen Welt Bozen

Kampillcenter
Innsbrucker Straße 25/D
39100 Bozen, Italien
T: +39 0474 563 222

Anfahrtsbeschreibung

- Von der Autobahnausfahrt Bozen Nord Richtung Bozen Zentrum, nach ca. 2 km auf der rechten Seite.
- Von der Autobahnausfahrt Bozen Süd Richtung Zentrum bzw. anschließend Richtung Brenner, nach ca. 2 km auf der linken Seite.
- Vom Stadtzentrum Richtung Autobahn Bozen Nord über die Kampiller Brücke, nach ca. 200 m auf der linken Seite.



UNSERE MARKENKERNWERTE, IHRE VORTEILE

Jahrzehntelange Leistungen auf höchstem Niveau haben Rubner zum führenden Holzspezialisten für individuelle Ansprüche im Bau gemacht. Grundlage dafür ist eine Unternehmensphilosophie, die jeden Mitarbeiter auf Schritt und Tritt begleitet und Ausgangspunkt für alle Maßnahmen und Entscheidungen im Unternehmen ist. Acht Markenkernwerte sind es, die diese Philosophie und das Vertrauen in die Marke Rubner prägen. Überall, wo Sie den Namen Rubner lesen oder hören, können Sie sich auf diese acht Werte verlassen.



Wertschätzend

Wir achten den Rohstoff Holz und die Umwelt und wissen, dass hinter allem Handeln der Mensch steht. Deshalb nehmen Mitarbeiter, Kunden und Partner bei uns einen besonderen Stellenwert ein. Teamarbeit und gegenseitiger Respekt sind die Grundlage für nachhaltigen Erfolg.

Präzise

Wir halten uns exakt an das, was wir versprochen haben. Bezüglich Qualität und Termintreue wird nichts dem Zufall überlassen. Ein Handschlag ist bei uns noch von hohem Wert. Denn nur Zuverlässigkeit lässt Vertrauen und Spitzenleistungen entstehen.

Bahnbrechend

Wir setzen Maßstäbe in der Prozess- und Produktinnovation und leisten bis heute Pionierarbeit in der Holzverarbeitung. Unser Blick ist stets auch nach vorne gerichtet. Ständige Forschung und das Bemühen um Innovationen unterstreichen das zukunftsorientierte Denken.

Leidenschaftlich

Das persönliche Engagement unserer Mitarbeiter ist die Basis für Produkte und Leistungen, die begeistern. Ihre Motivation und ihre Einsatzbereitschaft sind es, die Leistungen über das gewohnte Maß hinaus möglich machen, und die Garantie dafür, dass unsere Kunden auch in Zukunft einzigartige Ergebnisse erwarten dürfen.

Präsent

Weltweit realisierte Projekte unterstreichen unsere Internationalität. Dazu gehört ein umfassendes Vertriebsnetz, das für unsere Kunden und Partner einen direkten und schnellen Kontakt zu Rubner sicherstellt. Auf Messen, Kongressen und Vortragsveranstaltungen stehen wir mit Gleichdenkenden in Kontakt. Wir kooperieren mit Universitäten und Fachhochschulen, weil Forschung und Entwicklung zu wichtigen Eckpfeilern unserer Arbeit zählen.

Technologisch führend

Erst die Kombination von Mensch und Technik macht Spitzenleistungen möglich. Dank einer hervorragenden Infrastruktur erreichen wir ein Maximum an Qualität und Produktivität. Dabei sind wir stets um Innovationen bemüht, um immer das Bestmögliche aus dem Rohstoff Holz zu gewinnen. Unsere Maschinen sind auf dem neuesten Stand und werden laufend optimiert. So entstehen Eigenentwicklungen, die uns einen Vorsprung am Markt verschaffen.

Holzspezialist

Jahrzehntelange Erfahrung hat uns große Achtung im Umgang mit Holz gelehrt. Bestens ausgebildete und motivierte Mitarbeiter bringen ihre Erfahrung und ihr Können in alle Projekte mit ein. So bekommt ein jedes die maßgeschneiderte Lösung, die es verdient, um unseren eigenen Ansprüchen und jenen unserer Kunden gerecht zu werden. Diese Spezialisierung leben wir Tag für Tag und aus vollster Überzeugung.

Souverän

Unser Anspruch ist es, bei allem, was wir tun, Spitzenleistungen zu erbringen. Auch komplexe Projekte nehmen wir gerne als Herausforderung an. Jede Aufgabe verdient vollen Respekt und wird von allen unseren Mitarbeitern mit höchsten Ansprüchen an Qualität in Angriff genommen. Wir sind stolz darauf, dass Rubner Produkte in der Fachwelt uneingeschränkte Wertschätzung genießen.

Geschäftsfelder, Markenportfolio und Standorte

HOLZINDUSTRIE	INGENIEURHOLZBAU	OBJEKTBAU	HOLZHAUSBAU	HOLZTÜREN
rhi RUBNER Rohrbach a.d.Lafnitz (A) ▲■	RUBNER holzbau Brixen (I) ▲■ Calitri (I) ▲■ Charvensod (I) ▲■ Carpenedolo (I) ▲■ Ober-Grafendorf (A) ▲■ Villach (A) ■ Basel (CH) ■ Ljubljana (SLO) ■ Lyon (F) ■ Rybnik (PL) ■ Augsburg (D) ■	RUBNER objektbau Bruneck (I) ■ Lyon (F) ■	RUBNER haus Kiens (I) ▲■ Sarnthein (I) ▲	RUBNER türen Kiens (I) ▲■ Ritten (I) ▲■ Percha (I) ▲ Belluno (I) ▲
nordpan RUBNER Olang (I) ▲■ Strassen (A) ▲				
nordlam RUBNER Magdeburg (D) ▲■				
soligno RUBNER Prad am Stilfserjoch (I) ▲■				

- ▲ Produktionsstandort
- Vertriebs- und Beratungsstandort
- Hauptsitz der Unternehmensgruppe



HOLZLEIDENSCHAFT

Die familiengeführte Rubner Unternehmensgruppe gehört heute zu den wichtigsten Holzbauunternehmen Europas. Bereits in dritter Generation werden zukunftsweisende Visionen für das Bauen mit Holz erfolgreich umgesetzt. Stetes Wachstum und ständige Internationalisierung sind von Anfang an die Wegweiser für den Erfolg. Geblieben ist über all die Jahre die HOLZLEIDENSCHAFT.

Diese Leidenschaft prägt auch die heutige Eigentümerfamilie um Stefan, Peter, Joachim und Alfred Rubner. Unter der Leitung von Stefan Rubner, Präsident der Rubner Holding, agiert die Rubner Gruppe in den fünf Geschäftsfeldern Holzindustrie, Ingenieurholzbau, Objektbau, Holzhausbau und Holztüren. Einem Orchester gleich schließen sich in der Gruppe mehrere Unternehmen zu einer großen Einheit zusammen und entfalten dort ihr volles Potenzial. Im harmonischen Zusammenspiel der einzelnen Bereiche ergeben sich Spitzenleistungen, die Rubner zum führenden Holzspezialisten für individuelle Ansprüche im Bau werden ließen. Vom Rohmaterial bis zum fertigen Objekt werden alle Prozesse und Arbeitsschritte in einer lückenlosen vertikalen Wertschöpfungskette abgedeckt.

Die in der Gruppe beheimateten Unternehmen vereinen ein großes Maß an Erfahrung und Know-how. Ihre Produkte werden höchsten Qualitätsansprüchen gerecht: Das gilt für die gesamte Angebotspalette – vom Schnittholz, Konstruktionsrahmenholz über Massivholzplatten, Brett-schichtholz und komplexe Leimholzstrukturen bis zu Türen, Fenstern, schlüsselfertigen Häusern und Großprojekten in Holzbauweise. Alles wird aus einer Hand innovativ und ökologisch nachhaltig geschaffen. Dabei ist kein Projekt wie das andere. Jede Aufgabe verlangt und bekommt ihre individuelle Lösung nach Maß.

Die Gruppe beschäftigt an den Standorten in Italien, Österreich, Schweiz, Deutschland, Slowenien, Frankreich und Polen über 1.500 Mitarbeiter. Ihr tägliches Engagement trägt dazu bei, dass Holz als natürlicher und nachwachsender Rohstoff weiterhin an Bedeutung gewinnt. So schafft Rubner behaglichen Lebensraum für den Menschen. Und leistet seit der Unternehmensgründung vor über 80 Jahren einen Beitrag für den schonenden Umgang mit den Ressourcen.



Rubner Türen AG
Handwerkerzone 10
39030 Kiens, Italien
T: +39 0474 563 222
F: +39 0474 563 100
tueren@rubner.com

www.tueren.rubner.com

