

Smart Box

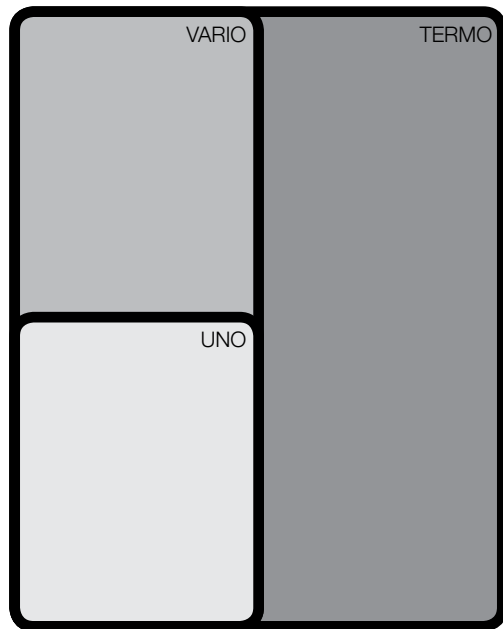

Smart Box

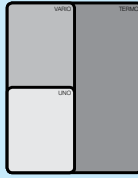

Index / Inhaltsverzeichnis

- Introduction.
- Einführung.
- Smart Box UNO (External parts / Technical data).
- Smart Box UNO (Sichtteile / Technische Angaben).
- Smart Box VARIO (External parts / Technical data).
- Smart Box VARIO (Sichtteile / Technische Angaben).
- Smart Box TERMO (External parts / Technical data).
- Smart Box TERMO (Sichtteile / Technische Angaben).
- Advantages of the SmartBox Program.
- Vorteile der SmartBox.
- Tips and assembly instructions.
- Hinweise und Anleitungen.
- Installation examples.
- Beispiele zur Installation.
- Wellness.
- Wellness.

Solutions for enjoying water

In this world of endless possibilities, there is also room for improving our daily shower time. Noken responds to the challenge not only with a variety of design possibilities, but in order to constantly improve, also offers solutions for the professional sector. The SmartBox program responds to the needs of the installer, the installation type, and the desired shower configuration.

Lösungen, um das Wasser zu genießen

In dieser Welt der ungeahnten Möglichkeiten ist noch Raum, um die Zeit, die wir täglich in der Dusche verbringen, zu optimieren. Noken hat sich dieser Herausforderung nicht nur mit einer Vielzahl von Gestaltungsmöglichkeiten gestellt, sondern bietet auch bei seinen Bestrebungen nach ständiger Weiterentwicklung, Lösungen für den professionellen Sektor an. Das Einbausystem SmartBox ist die Antwort auf die Anforderungen des Installateurs, der Installationsart und der Konfiguration der gewünschten Dusche.

Smart Box UNO

Minimalist and economical solution for single way configurations with all the advantages for easy installation and design freedom.

Minimalistische und preiswerte Lösungen mit allen Vorteilen für eine einfache Installation und Gestaltungsfreiheit.



Smart Box

UNO

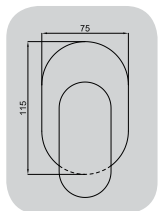

HOTELS
100123922 - N194710548 Chrome

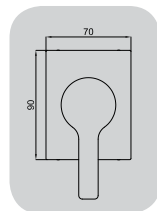

URBAN
100123930 - N199999591 Chrome
100123929 - N199999592 White
100123931 - N199999593 Black

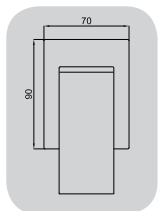

NK ONE
100123926 - N199999565 Chrome

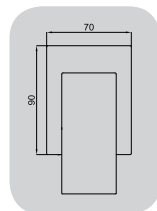

NK LOGIC
100123921 - N194710549 Chrome

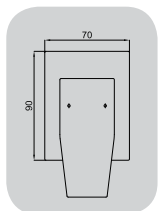

ACRO_N
100123919 - N172390033 Chrome

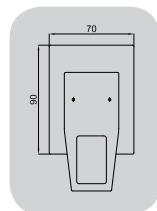

ACRO_N OPEN
100123936 - N172390035 Chrome

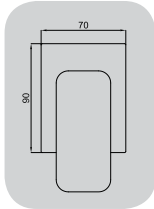

ARQUITECT
100123923 - N194710551 Chrome



SMARTBOX UNO
Concealed shower mixer
UP-Bausatz für Brausemischer
100124166 - N199999568

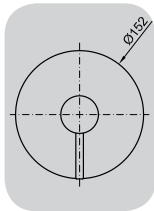

BELA
100123924 - N168199938 Chrome



SMARTBOX UNO
Mixer cartridge
Armatureneinsatz
100124169 - N199999567

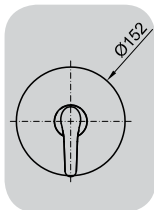

MINI PLUS
100123937 - N140140066 Chrome

Technical data Technische Angaben

Working range: 1-5 bar.
Optimal pressure: 3 bar.
Maximum pressure: 5 bar.
Maximum temperature: 70 ° C.
Maximum recommended temperature: 60 ° C.
Connection type: G½ "
Flow rate at 3 bar on all ways: 20 l/min.
SmartBox UNO Work system: Kerox cartridge with ceramic disk.

Arbeitsbereich: 1 – 5 bar.
Optimaler Druck: 3 bar.
Max. Druck: 5 bar.
Max. Temperatur: 70 °C.
Empfohlene Höchsttemperatur: 60 °C.
Anschlussyp: G½"
Durchflussmenge 20 l/min bei 3 bar.
Arbeitssystem SmartBox UNO: Kerox Keramik-Kartusche.

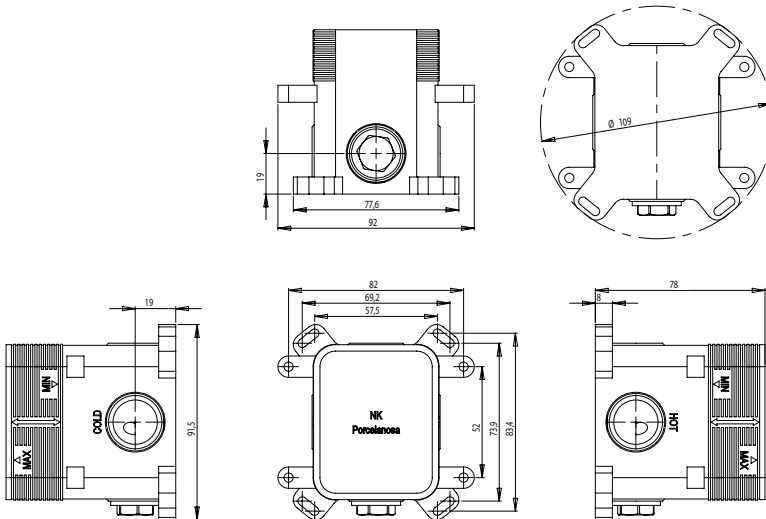

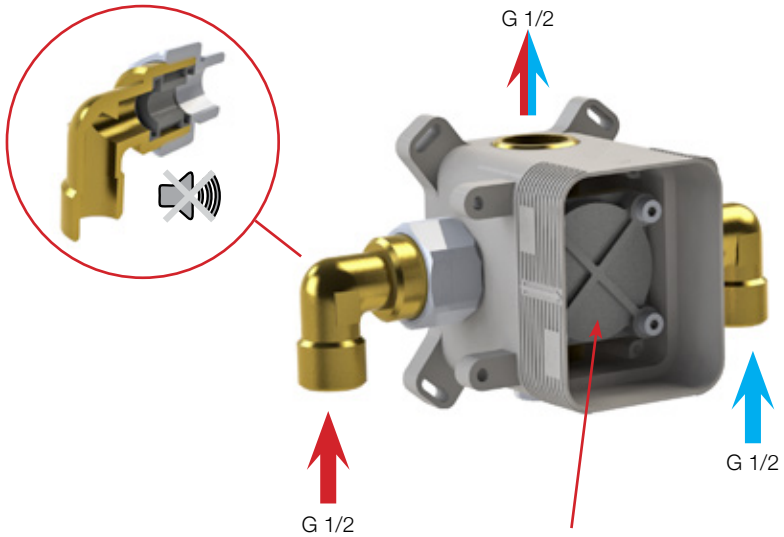

- Allows to bleed the pipes.
- Allows high pressure tests up to 16 bar.
- Ermöglicht die Spülung der Rohrleitungen.
- Ermöglicht die Abpressung bis 16 bar.

INSTALLATION RANGE EINBAU-TOLERANZEN

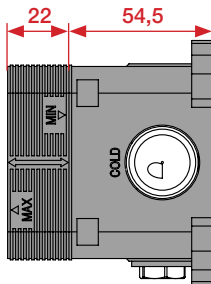

- Cap for selecting way.
- Auslass Verschluss zur Wahl.

Smart Box

UNO

Technical data Technische Angaben

Exploded SmartBox UNO with Kerox cartridge containing ceramic disk and Acro-n open exterior.

Detail der SmartBox UNO Mit Kerox- Keramik-Kartusche und Sichtteil Acro-N open.

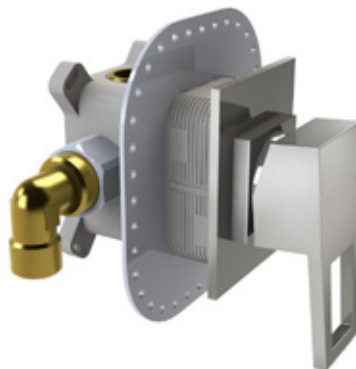

Installation before tiling
Installation vor dem Verfliesen



Concealed body
UP-Bausatz
100124166

Installation after tiling
Installation nach dem Verfliesen



Mixer cartridge
Armatureneinsatz
100124169

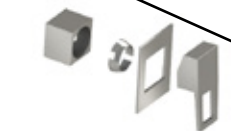

External part
Code depending on series
Sichtteil Artikelnummer gemäß Serie

Components SmartBox UNO box Inhalt SmartBox UNO

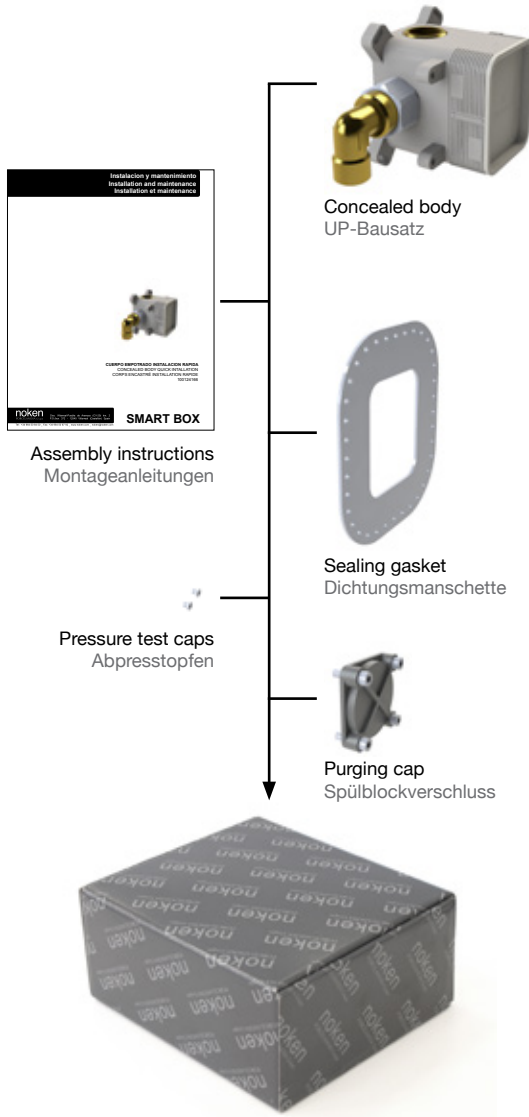

Smart Box

VARIO



Smart Box

VARIO

Technical solution to cover all settings up to 3 ways. Easy to assemble and compatible with all types of installations.

Einfache Installation für alle Bade/ brause Konfigurationen bis zu 3 Auslässen und Schnell zu montieren.



Smart Box

VARIO

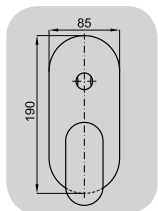

HOTELS
100123914 - N194710550 Chrome

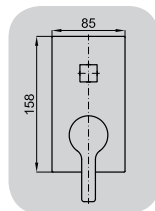

URBAN
100123934 - N199999588 Chrome
100123927 - N199999589 White
100123928 - N199999590 Black

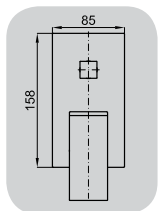

NK ONE
100123925 - N140140064 Chrome

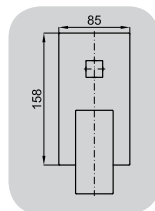

NK LOGIC
100123917 - N194710547 Chrome

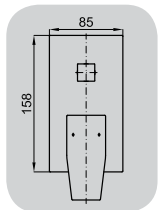

ACRO_N
100123912 - N172390034 Chrome

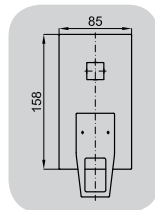

ACRO_N OPEN
100123935 - N172390036 Chrome

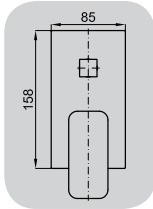

ARQUITECT
100124201 - N199999587 Chrome



SMARTBOX VARIO
Concealed bath/shower mixer
2/3 ways
UP-Bausatz Bade/Brause
2/3 Auslässe
100124167 - N199999572

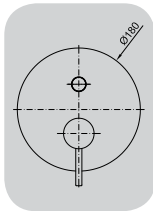

BELA
100123933 - N168199939 Chrome



SMARTBOX VARIO
Mixer cartridge and diverter
up to 3 ways
Armatureneinsatz und Umsteller bis zu
3 Auslässe
100124170 - N199999574

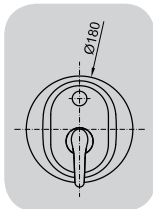

MINI PLUS
100123916 - N140140065 Chrome

Technical data Technische Angaben

Working range: 1 - 5 bar.
 Optimal pressure: 3 bar.
 Maximum pressure: 5 bar.
 Maximum temperature: 70 ° C.
 Maximum recommended temperature: 60 ° C.
 Connection type: G½ "
 Flow rate at 3 bar on all ways: 20 l/min.
 SmartBox VARIO Work system: Kerox cartridge with ceramic disk.

Arbeitsbereich: 1 – 5 bar.
 Optimaler Druck: 3 bar.
 Max. Druck: 5 bar.
 Max. Temperatur: 70 ° C.
 Empfohlene Höchsttemperatur: 60 ° C.
 Anschlusstyp: G½ "
 Durchflussmenge 20 l/min. bei 3 bar alle Auslässe.
 SmartBox VARIO: Kerox Keramik-Kartusche.

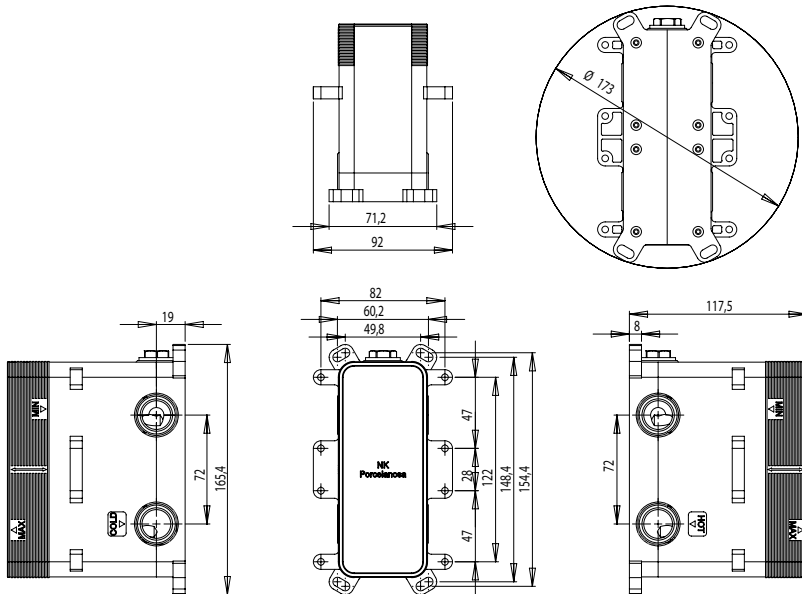

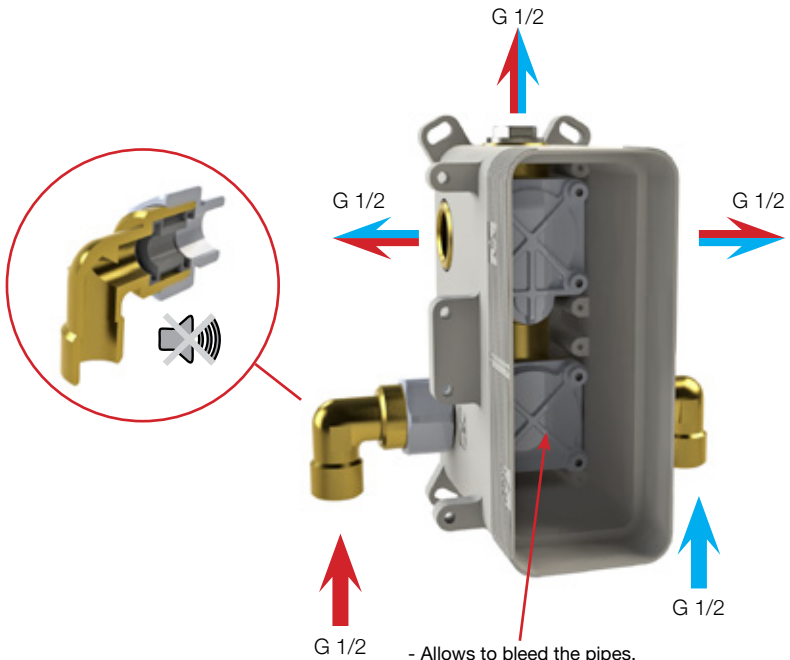

- Allows to bleed the pipes.
- Allows high pressure tests up to 16 bar.
- Ermöglicht die Spülung der Rohrleitungen.
- Ermöglicht die Abpressung bis 16 bar.

INSTALLATION RANGE
EINBAU-TOLERANZEN

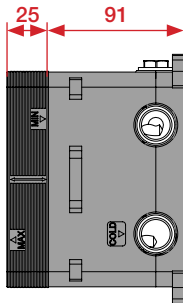

Smart Box

VARIO

Technical data Technische Angaben

Exploded SmartBox VARIO with Kerox cartridge containing ceramic disk and Acro-n open exterior.

Detail SmartBox VARIO mit Kerox Keramik Kartusche und Sichtteil Acro-N open.



Installation before tiling
Installation vor dem Verfliesen



Concealed body
UP-Bausatz
100124167

Installation after tiling
Installation nach dem Verfliesen

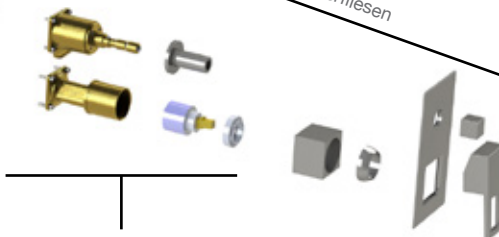

Mixer cartridge
Armatureneinsatz
100124170

External part
Code depending on series
Sichtteil Artikelnummer gemäß Serie

Components SmartBox VARIO box Inhalt SmartBox VARIO

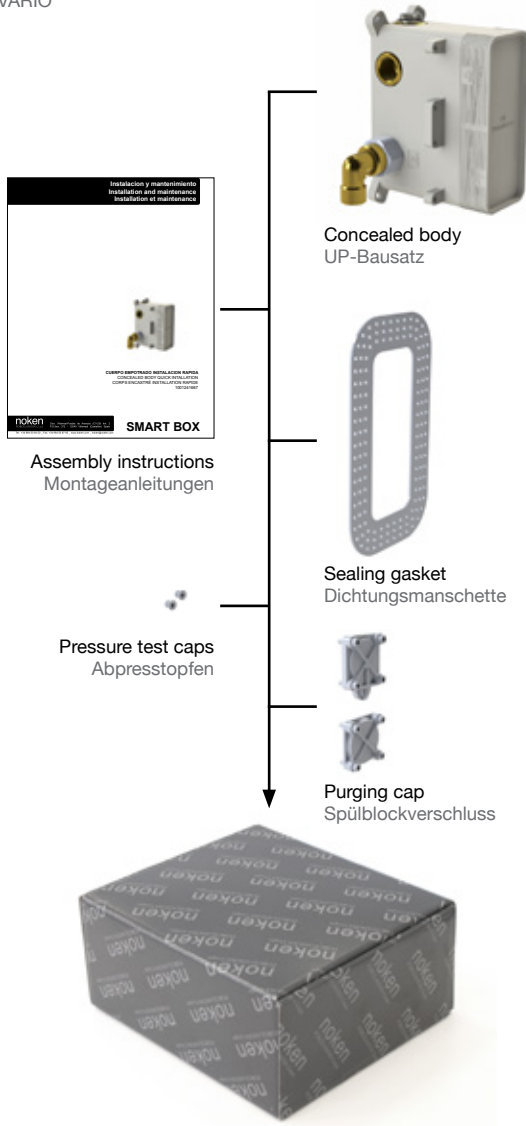

Smart Box
TERMO



Solution for embedding with
thermostat for greater comfort and
safety, for settings up to 3 ways.

Lösung für den Einbau mit Thermostat
für mehr Komfort und Sicherheit, für
Konfigurationen bis zu 3 Auslässen.

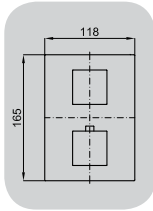

NK-LOGIC
100124172 - N199999569 Chrome



SMARTBOX TERMO
Concealed thermostat 1/2/3 ways
UP-Thermostat Bausatz 1/2/3 Auslässe
100124168 - N199999570

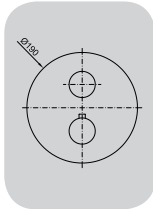

RONDO
100124173 - N199999556 Chrome



SMARTBOX TERMO
Thermostat and diverter
up to 3 ways
Thermostateinsatz und Umschalter bis
zu 3 Auslässen
100124171 - N199999576

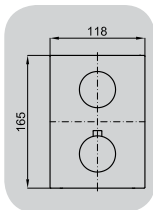

URBAN
100124174 - N199999564 Chrome

Technical data

Technische Angaben

Working range: 1 - 5 bar.
 Optimal pressure: 3 bar.
 Maximum pressure: 5 bar.
 Maximum temperature: 70 ° C.
 Maximum recommended temperature: 60 ° C.
 Connection type: G½ "
 Flow rate at 3 bar on all ways: 20 l/min.
 SmartBox TERMO Work system: Vernet cartridge with wax thermocouple.

Arbeitsbereich: 1 - 5 bar.
 Optimaler Druck: 3 bar.
 Max. Druck: 5 bar.
 Max. Temperatur: 70 ° C.
 Empfohlene Höchsttemperatur: 60 ° C.
 Anschlusstyp: G½ "
 Durchflussmenge 20 l/min. bei 3 bar, alle Auslässe.
 SmartBox TERMO: Vernet- Kartusche mit Wachs-Thermoelement.

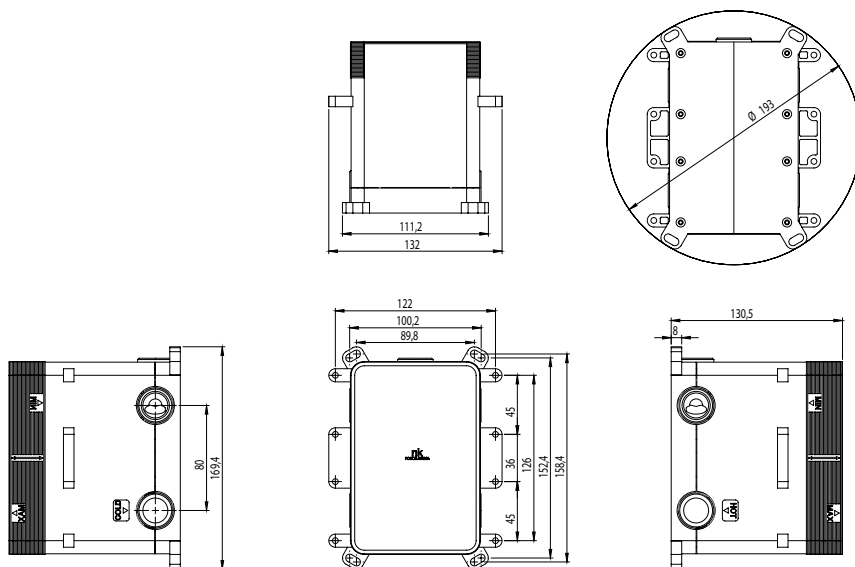

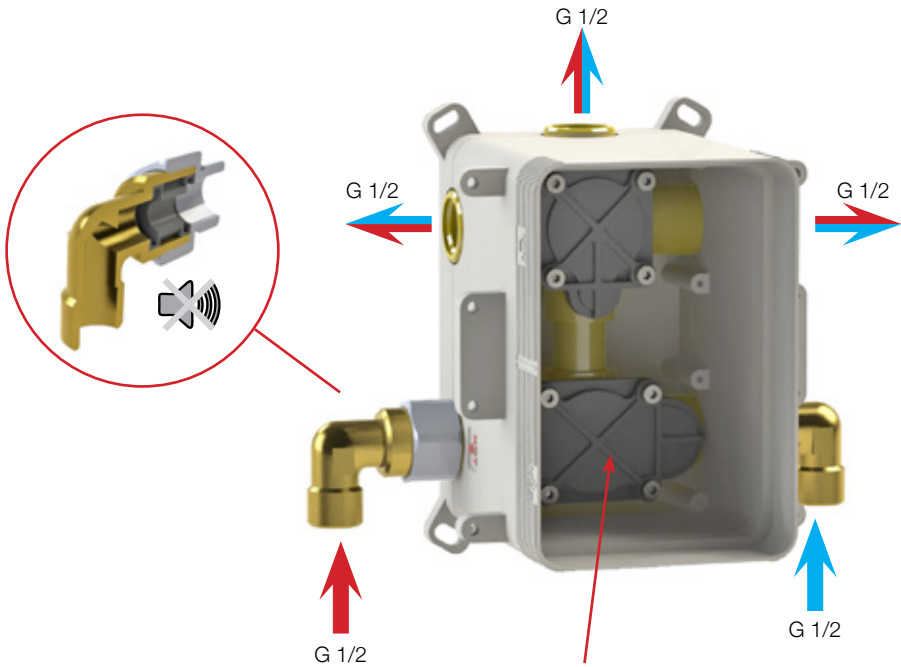

- Allows to bleed the pipes.
- Allows high pressure tests up to 16 bar.
- Ermöglicht die Spülung der Rohrleitungen.
- Ermöglicht die Abpressung bis 16 bar.

INSTALLATION RANGE
EINBAU-TOLERANZEN

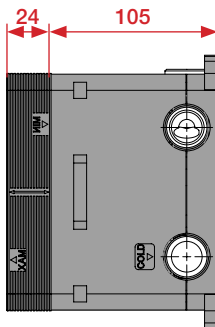

Smart Box

TERMO

Technical data Technische Angaben

Exploded SmartBox TERMO with Vernet cartridge containing wax thermocouple and Nk Logic exterior.

Detail SmartBox TERMO mit Vernet-Kartusche mit Wachs-Thermoelement und Sichtteil NK Logic.

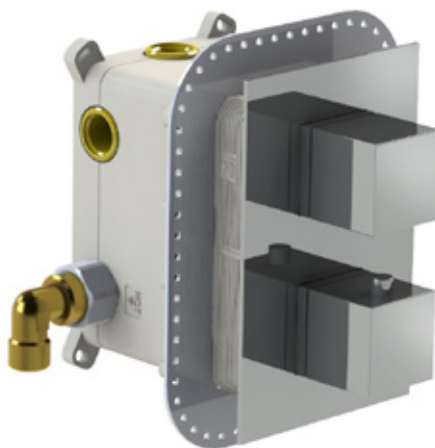

Installation before tiling
Installation vor dem Verfliesen



Concealed body
UP-Thermostat Bausatz
100124168

Installation after tiling
Installation nach dem Verfliesen

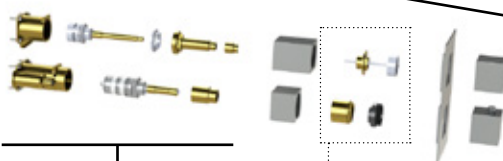

Mixer cartridge
Thermostateinsatz
100124171

External part
Code depending on series
Sichtteil Artikelnummer gemäß Serie

Components SmartBox TERMO box
Inhalt SmartBox TERMO

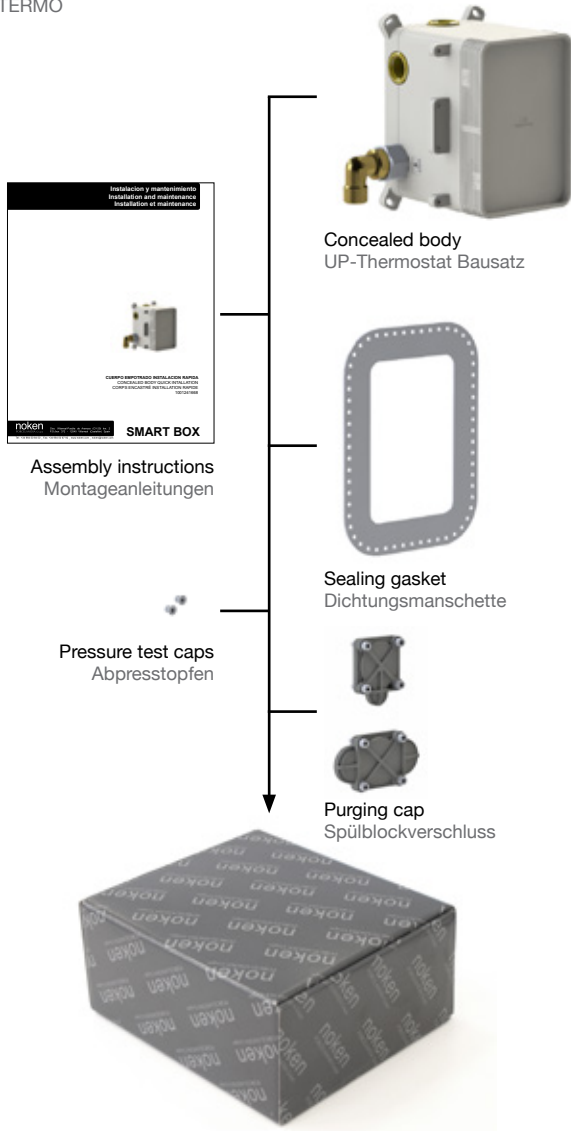

ADVANTAGES
OF THE PROGRAM

VORTEILE
DES PROGRAMMS

Smart Box

ADVANTAGES OF THE SMART-BOX PROGRAM
VORTEILE DES PROGRAMMS SMART-BOX

01. MULTIPLE MOUNTING OPTIONS
Installation flange for variable wall types.

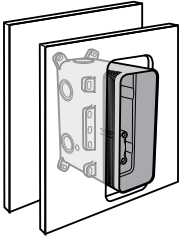

INSTALLATIONSOPTIONEN
Alle Installation Möglichkeiten für alle Wandarten.

02. INSTALLATION RANGE
Installation tolerance > 20mm.

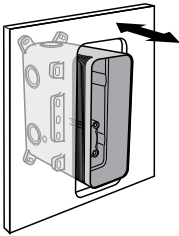

INSTALLATIONSBEREICH
Installationstoleranz > 20 mm.

03. COMPATIBLE WITH DEEP WALL DEPTH
Installation set for variable wall depth.

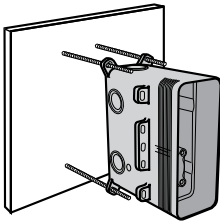

VERWENDUNG BEI TIEFE WÄNDE
Mögliche Installation mit Befestigungsgarnituren für
größere einbautiefen.

04. NOISE LEVEL
Reduced noise level because of isolated function
block and rubber seals.

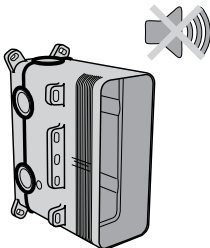

SCHALLSCHUTZ
Geringe Schall Übertragung durch ein gut isoliertes
Gehäuse und Schalldämpfer.

Smart Box

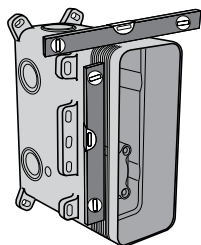

05. **LEVELLING**
Easy levelling points ensure perfect installations.

NIVELLIERUNG
Einfache Nivellierung für eine perfekte Installation.

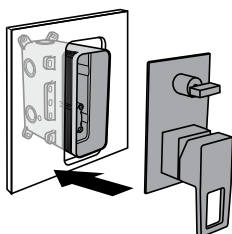

06. **EASY INSTALLATION**
Easy installation and maintenance of cartridge and diverter.

EINFACHE INSTALLATION
Schnelle Installation und leichte Wartung der Komponente.

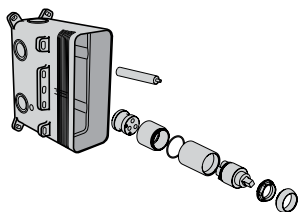

07. **EXTENSION KIT**
Universal extension kit of 25mm.

VERLÄNGERUNGEN
Verlängerung Set 25 mm.

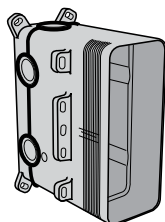

08. **WATER-TIGHT**
Water tight seals on housing and plate to avoid potential leaks.

WASSERDICHT
Das Gehäuse ist abgedichtet, um Wasserschaden zu vermeiden.

ADVANTAGES OF THE SMART-BOX PROGRAM
VORTEILE DES PROGRAMMS SMART-BOX

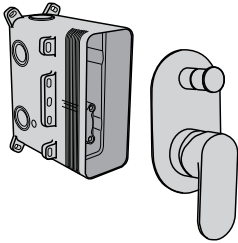

09. SEPARATE PARTS
Reduced risk of damage during construction. Flexible scheduling for trim style selection.

BAUTEILE - GETRENNT
Vermeidet Baustellen Diebstahl und mögliche Schäden. Bietet den Endkunden mehr Zeit die Armaturen Auswahl zu treffen.

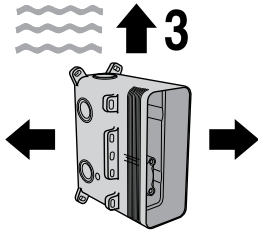

10. FLOW RATE 20 LITRES
High flow rates in all ways.

FASSUNGSVERMÖGEN 20 LITER
Hohe Leistung an allen Auslässen.

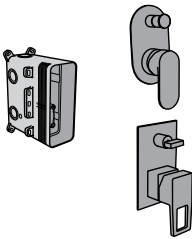

11. PRODUCTIVITY
Universal installation, reduces installation errors and increases productivity.

PRODUKTIVITÄT
Identische Installation ermöglicht eine erhöhte Produktivität und reduziert Installation Fehlern.

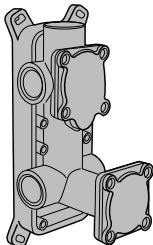

12. PIPE RINSING
Simplified pipe flushing prior to installing the function block because of the flushing insert.

ROHRLEITUNG SPÜLUNG
Das Spülen von Rohrleitungen ist möglich ohne dass die Sichtteile oder Armatureneinsatz installiert werden, dank dem Spülblocks.

Smart Box

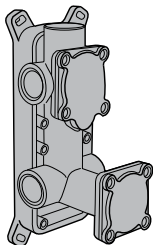

13. **PRESSURE TEST**
Pressure tested up to 16 bars.

DRUCKTEST
Drucktest bis 16 bar, ohne Beschädigung der Kartusche.

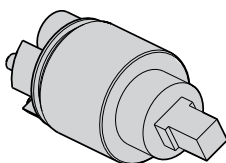

14. **POWERED BY KEROX CARTRIDGE**
International recognised premium brand.

KEROX-KARTUSCHE
International anerkannte Marke.

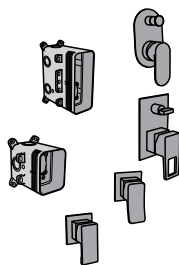

15. **MULTIPLE OPTIONS**
A wide variety of trim styles and design options.

MEHRFACHE OPTIONEN
Umfangreiche Produkt-Palette anpassbarer Serien.

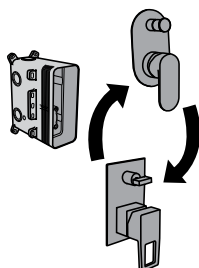

16. **DESIGN CHANGES**
Last minute design changes can be covered, both for design style and shower functions.

EINFACHE DESIGN-ÄNDERUNG
Ermöglicht Änderungen in letzter Minute sowohl der Serie als auch der Funktionen.

ADVANTAGES OF THE SMART-BOX PROGRAM
VORTEILE DES PROGRAMMS SMART-BOX

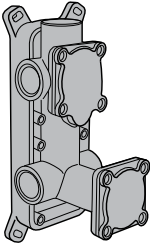

17. **BRASS BODY**
Solid DZR brass body, more resistant and compatible worldwide.

INNENGEHÄUSE
Widerstandsfähigem Körper aus DZR Messing für eine verlängerte Haltbarkeit und weltweite Kompatibilität.

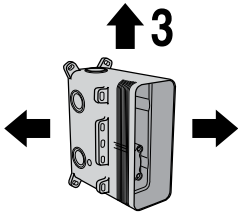

18. **3 WAYS**
Covers all shower configurations up to 3 ways

3 AUSLÄSSE
Für alle Installationen mit bis zu 3 Auslässen.

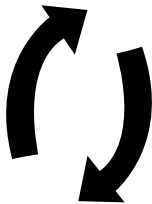

Smart Box
TERMO

19. **REVERSIBLE CARTRIDGE BODY**
The cartridge body can be inverted in case hot and cold water connections have been mixed up.

REVERSIBLES GEHÄUSE
Das Thermostateinsatz kann (ohne die Funktion zu beeinträchtigen) unterschiedlich eingebaut werden, für den Fall, das Warm und Kaltwasserleitungen falsch angeschlossen worden sind.

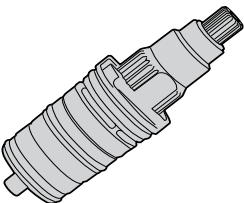

20. **POWERED BY VERNET THERMOSTATIC CARTRIDGE**
International recognised premium brand.

VERNET-KARTUSCHE
International akkreditierte Marke.

Installation tips Hinweise für die Installation

UNO
VARIO
TERMO

01.

Install the base so that the hot water way is on the left and the cold water on the right. In the correct position, the outside of the Smart-Box serves as a guide for a correct leveling.

UP-Bausatz so positionieren das Warmwasser links und Kaltwasser rechts sind. Das Gehäuse der Smart-Box ist behilflich zur korrekten Nivellierung.

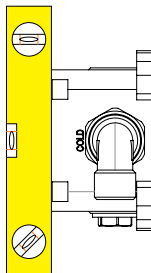
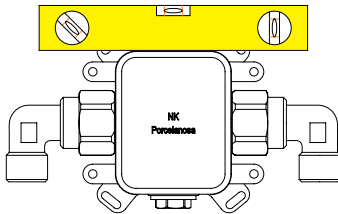

02.

Different installation systems.

Verschiedene Installationssysteme.

Solid wall with extension

Solide Wand mit Befestigungsgarnituren

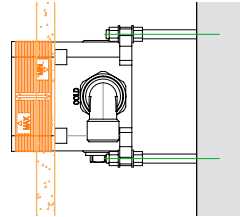

Solid wall

Solide Wand

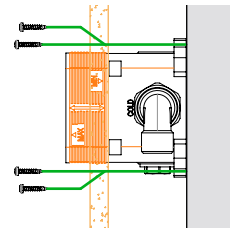

Lightweight wall without access

Leichte Wand ohne Zugang

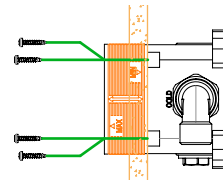

Lightweight wall access through the back

Leichte Wand mit Zugang von hinten

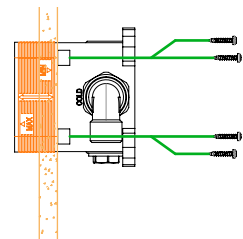

03.

Purging the pipes.
After installing the way pipes, purge the pipes.

Rohrleitung Spülung.
Nach der Installation der Rohrleitungen und SmartBox, alle Leitungen spülen.

UNO / VARIO / TERMO

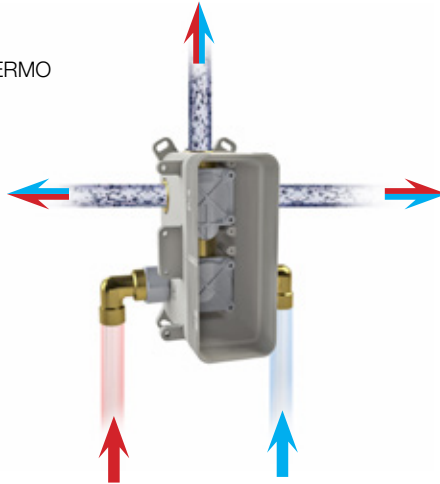

04.

Caps for high pressure tests. These caps allow to cut the water off and carry out a pressure test of up to 16 bar. With the caps on, the pressure can be recovered in the other pipes.

Drucktestverschluss.
Diese Abpresstopfen ermöglichen den Wasserfluss zu verschließen und einen Drucktest bis 16 bar durchzuführen. Bei aufgesetzten Verschluss/en kann der Druck in den übrigen Leitungen wieder hergestellt werden.

UNO / VARIO / TERMO

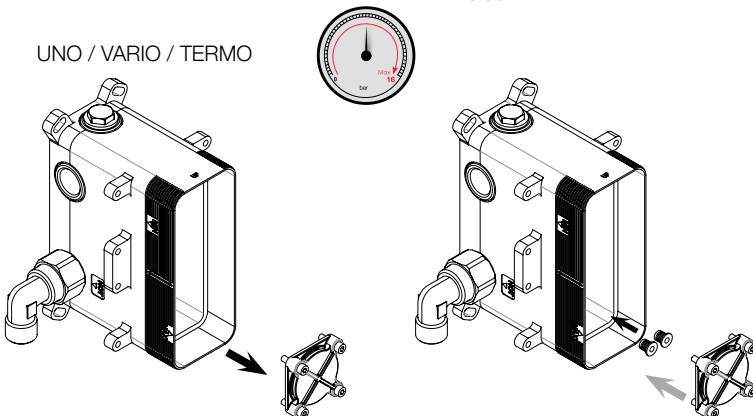

Installation tips Hinweise für die Installation

UNO
VARIO
TERMO

05.

Once the Smart-Box is installed on the wall. To ensure full insulation, simply place the gasket on the installation point, paste it, and seal it.

Nach der Installation der Smart-Box, muss um eine absolute Wasserabdichtung zu gewährleisten, ist die Dichtungsmanschette auf der vorausgesehenen Platzierung festzukleben.

UNO / VARIO / TERMO

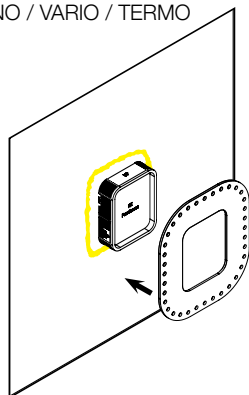

06.

After tiling, cut out the edge of the Smart-Box to the tile level. This ensures full water tightness between the wall drill hole and the base.

Nach dem Verliesen, den ausstehenden Rand der SmartBox circa 2 mm. auf Fliesenhöhe abschneiden. Damit ist eine absolute Dichtigkeit zwischen der Wandöffnung und dem UP-Bausatz gewährleistet.

UNO / VARIO / TERMO

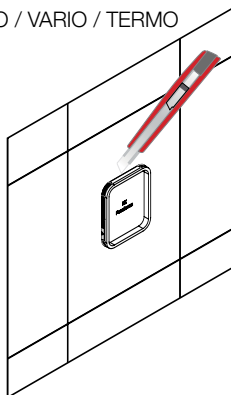

07.

Before installing the workable part, remove the lid and caps for the high-pressure test. IT IS IMPORTANT TO CUT THE WATER!

Vor der Montage der Sichtteile, alle kappen und Verschlüsse für den Drucktest demonstrieren. WICHTIG - WASSER ABSTELLEN!

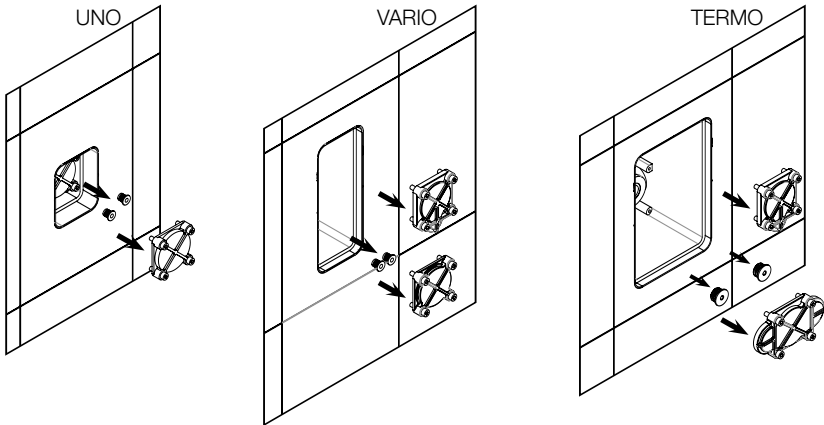

08.

The 4 supplied fixing screws let the workable piece be screwed directly onto the connecting base.

Mit den mitgelieferten Befestigungen den Armatureneinsatz direkt an die dafür bestimmten Positionen schrauben.

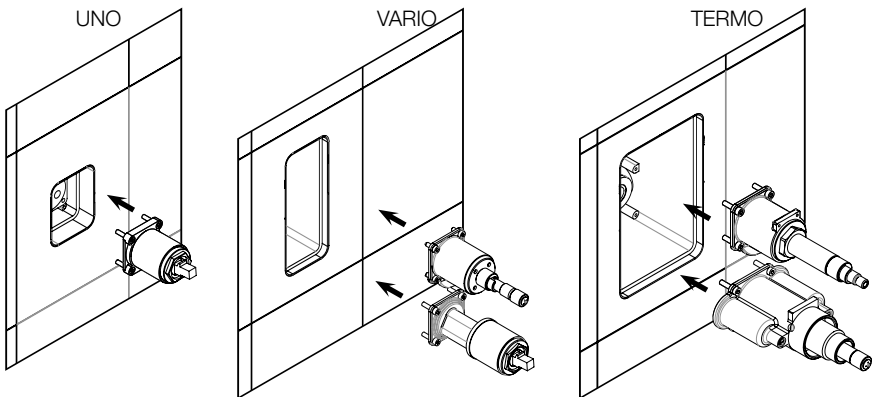

Installation tips Hinweise für die Installation

UNO
VARIO
TERMO

09.

The outer part is joined to the workable piece by thread.

The cellular rubber gasket seal guarantees a safe grip.

Die Sichtteile werden über ein Gewinde mit dem Armatureneinsatz verbunden.

Die aufgespritzte Gummidichtung gewährleistet eine sichere Befestigung.

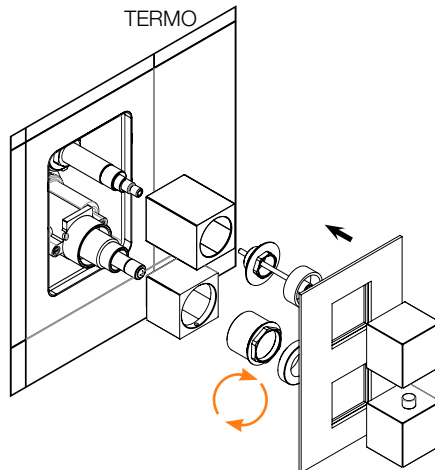
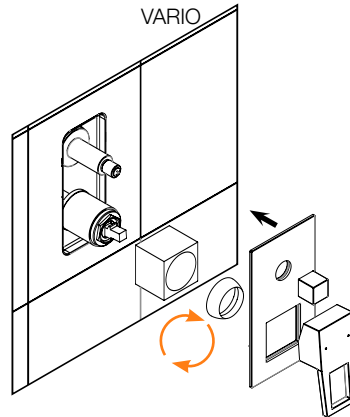
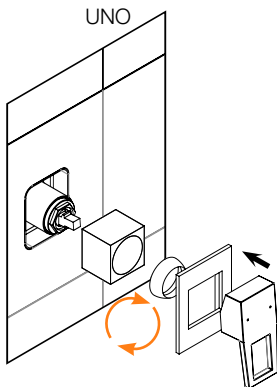

10.

The Smart-Box and the selected outer set can be mounted in a minimal time and without the need for extra parts, such as purging caps or brackets.

Die Smart-Box und ihre Sichtteile lassen sich in kürzester Zeit montieren, ohne dass mehr Zusatzteile oder Befestigungselemente notwendig sind.

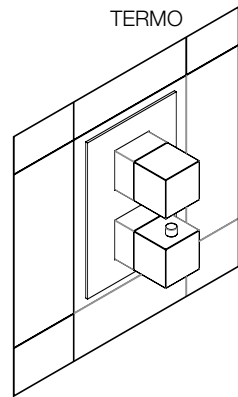
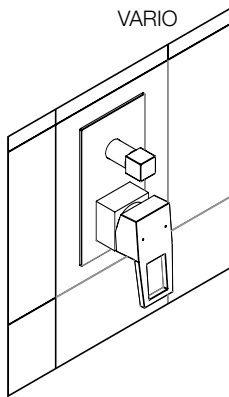
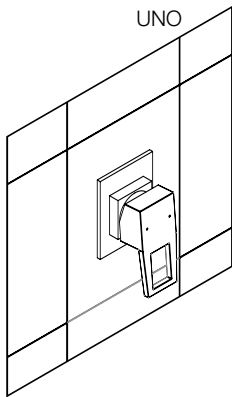

Smart Box

UNO

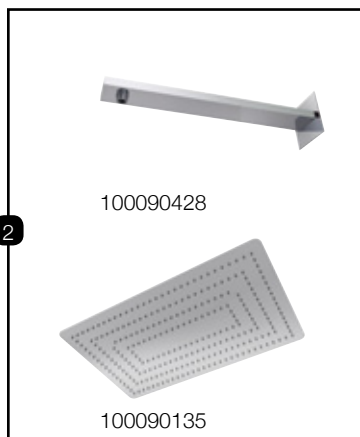
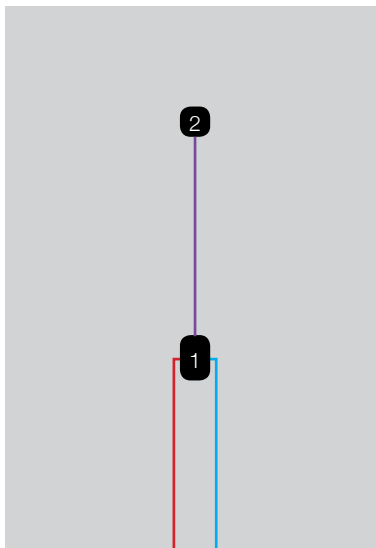

INSTALLATION EXAMPLES BEISPIELE FÜR DIE INSTALLATION

1. NK Logic.

NKLogic 50 x 30 cm spray represents a full range of ultra-thin sprayers, manufactured in stainless steel.

An XXL size spray that ensures an ideal shower with water consumption limited to 15 l/min at 3 bar; eco-friendly product.

References needed for installation.

- SmartBox UNO ref. 100124166 Concealed body with universal quick installation for connecting to hot and cold water inlets, includes 2 silencers and cap for housing the mixer.

- SmartBox UNO ref. 100124169 1 way mixer with ceramic cartridge.

- NKLogic External part ref. 100123921 single-lever shower mixer, for flow and temperature control.

- NKLogic Spray 50 x 30 cm ref. 100090135 XXL Rain Jet shower with ECO system.

- Spray Arm 40 cm ref. 100090428 for installing on wall, extra-slim model.

1. NK Logic.

Die Regendusche NK Logic 50x30 cm ist aus der Extraflach Produkt-Serie aus Edelstahl gefertigt.

Die ökologische Regendusche Größe XXL garantiert optimales Duschvergnügen mit einem Wasserverbrauch von max. 15 l/min bei 3 bar.

Erforderliche Hinweise für die Installation:

- SmartBox UNO Ref. 100124166: UP-bausatz mit vormontierten Spühlblock, mit inbegriffen sind Dichtungsmanchette, 2 Schalldämpfer und 1 Stopf.

- SmartBox UNO Ref. 100124169: Armatureinsatz 1 Auslass. Ø35 mm Keramikkartusche und 1/2" Anschlüssen. Der Wasserdurchfluss bei 3 bar beträgt 22,1 l/min.

- NK Logic Sichtteil Ref. 100123921: Einhebelmischer Chrom.

- NK Logic XXL ECO Regendusche 50x30cm Ref. 100090135

- Brausearm 40cm Ref. 100090428: Wandmontage, extraflach.

Smart Box

VARIO

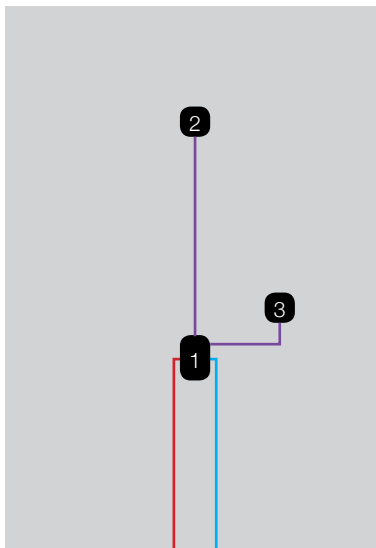

2 Way option
Option 2 Auslässe

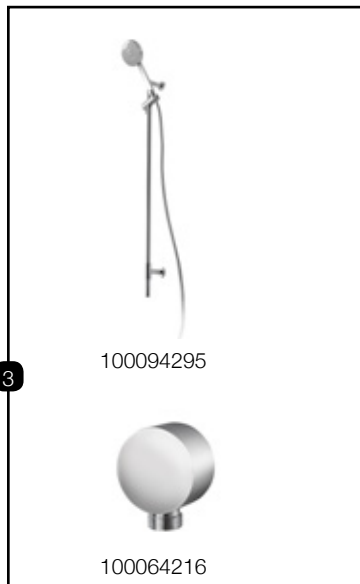

INSTALLATION EXAMPLES
BEISPIELE FÜR DIE INSTALLATION

2. Giro.

Combination of shower Pack with Giro Spray from the ultra-slim spray program.

References needed for installation.

- SmartBox Vario ref. 100124167 Concealed body with universal quick installation for connecting to hot and cold water inlets, with 2 silencers and caps for housing the mixer with diverter.

- SmartBox Vario ref. 100124170 mixer with diverter for 3 ways at most, with ceramic cartridge and diverter cartridge.

- Bela External part ref. 100123933 single-lever shower mixer, for flow and temperature control with diverter.

- Liberty Wall water intake ref. 100064216 for shower hose connection.

- Hotels Shower Pack ref. 100094295 with shower rail, XL 105 diameter hand shower hose with 2 functions, with double anti-twist stapling. The hand shower comes with the AIR ECO system, mixing air with water for a greater shower feeling with lower water consumption.

- Giro Spray 40 cm ref. 100090133 XXL Rain Jet shower with ECO system.

- Spray Arm 40 cm ref. 100039088 for installing on wall, round model.

2. Giro.

Kombination aus Dusche mit GIRO Regendusche aus dem extraflach-Programm.

Erforderliche Hinweise für die Installation:

- SmartBox Vario Ref. 100124167: UP-Bausatz für Bade/Brause kombinationen mit vormontierten Spühlblock, mit inbegriffen sind Dichtungsmanschette, 2 Schalldämpfer und 2 Stopfen.

- SmartBox Vario Ref. 100124170: Armatureneinsatz bis 3 Auslässe. Ø35 mm Keramikartusche und 1/2" Anschlüssen. Der Wasserdurchfluss bei 3 bar beträgt 20,1 L/min.

- NK Logic Sichtteil Ref. 100123933: Sichtteil Einhebel Badearmatur

- Liberty Wandanschlussbogen Ref.100064216

- Dusch-Pack Hotels Ref. 100094295 BRAUSEKOMBINATION HOTELS. Brauseslange, Brausehalter, Brauseschlauch und 2Funktionshandbrause HOTELS. mit AIR ECO ausgerüstet, mischt Luft und Wasser, für ein erlaubt ein neues Duschgefühl bei weniger Wasser-verbrauch.

- Giro Regendusche aus dem extraflachprogramm 40 cm Ref 100090133: XXL ECO-System.

- Brausearm 40cm Ref. 100039088: Wandmontage, runde Ausführung.

Smart Box

VARIO

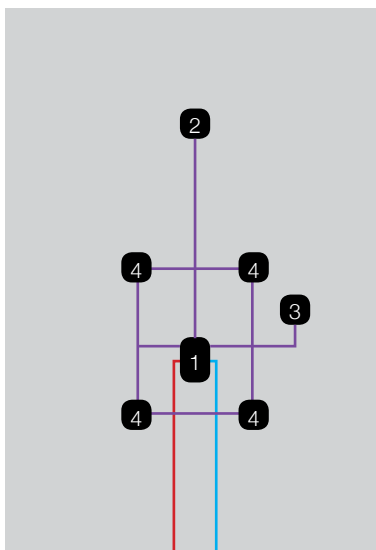

3 Way option
Option 3 Auslässe

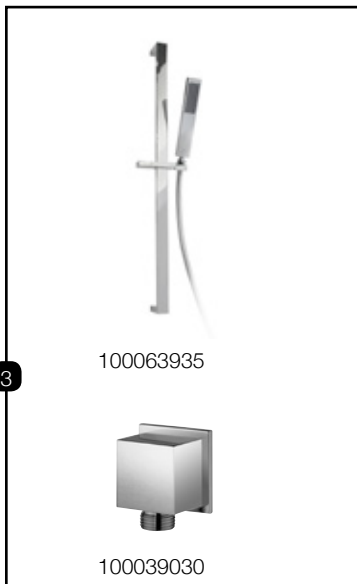
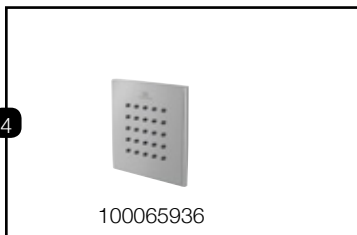

INSTALLATION EXAMPLES BEISPIELE FÜR DIE INSTALLATION

3. NK One.

Combination of Shower pack, spray, and 4 jets.

References needed for installation.

- SmartBox Vario ref. 100124167 Concealed body with universal quick installation for connecting to hot and cold water inlets, with 2 silencers and caps for housing the mixer with diverter.
- SmartBox Vario ref. 100124170 mixer with diverter for 3 ways at most, with ceramic cartridge and diverter cartridge.
- NKOne External part ref. 100123925 single-lever shower mixer, for flow and temperature control with diverter.
- NKLogic ref. 100065936 lateral Jet, with 4 l/min. ECO flow, 4 units.
- Square Wall water intake ref. 100039030 for shower hose connection.
- NK Shower Pack ref. 100063935 with shower rail, hand shower, and hose with double anti-twist stapling.
- Neptune Slim Spray 20 x 20 cm ref. 100090335 square model with ball joint.
- Spray Arm ref. 100039090 for installing on wall, square model.

3. NK One.

Kombination Brausekopf, Handbrause und 4 Seitenbrausen.

Erforderliche Hinweise für die Installation:

- SmartBox Vario Ref. 100124167: UP-Bausatz für Bade/Brause kombination mit vormontierten Spühlblock, mit inbegriffen sind Dichtungsmanschette, 2 Schalldämpfer und 2 Stopfen.
- SmartBox Vario Ref. 100124170: Armatureneinsatz 3 Auslässe. Ø35 mm. Keramikkartusche und 1/2" Anschlüssen. Der Wasserdurchfluss bei 3 bar beträgt 20,1 L/min.
- NK Logic Sichtteil Ref. 100123925: Sichtteil Einhebel Badearmatur Chrom.
- NK Logic Ref. 100065936 (4 stück): ECO Seitenbrause mit Anschlüssen von DN 15. Mindest. Durchflussmenge benötigt 4 L/min. bei 3 Bar.
- SQUARE Ref. 100039030: Wandanschlussbogen für Brauseschlauch.
- BRAUSEKOMBINATION NK . Ref. 100063935 Brausestange, Brausehalter, 1-Funktionshandbrause COTA (100038634-N158760001) und Brauseschlauch
- Square Slim Regendusche 20x20 cm Ref. 100090335 mit Kugelgelenk.
- Recto Brausearm Ref. 100039090: Für Wandmontage, quadratische Ausführung.

Smart Box

VARIO

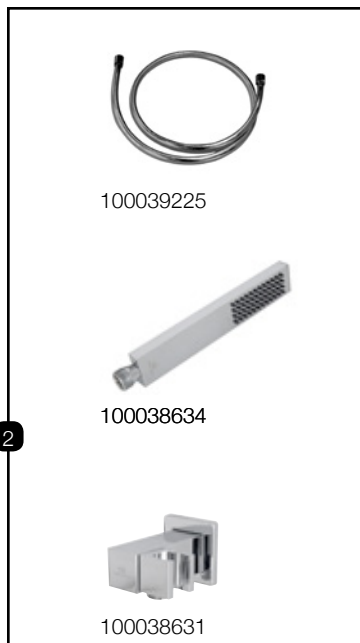
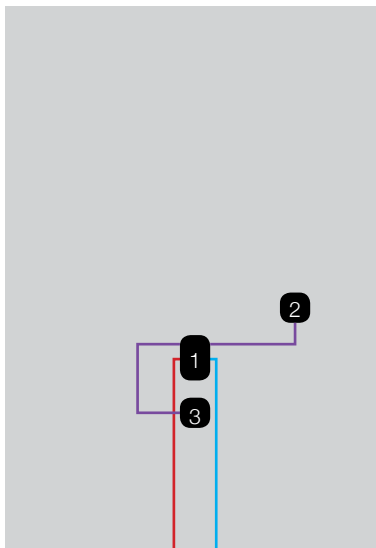

INSTALLATION EXAMPLES BEISPIELE FÜR DIE INSTALLATION

4. NK Logic.

Thermostatic combination for bathtub with spout and hand shower.

References needed for installation.

- SmartBox Termo ref. 100124168 Concealed body with universal quick installation for connecting to hot and cold water inlets, with 2 silencers and caps for housing the thermostat with diverter.

- SmartBox Termo ref. 1001234171 thermostat for 3 ways at most, with wax thermocouple and diverter cartridge.

- NKLogic External part ref. 100124172 with controls for thermostat and diverter.

- NKLogic Bathtub spout ref. 100077252 wall bathtub spout.

- Wall height hand shower Bracket ref. 100038631 for shower hose and hand shower bracket connection.

- Shower hose ref. 100039225 in 150 cm silver finish covered in PVC.

- Hand shower height ref.100038634 with 1 function.

4. NK Logic.

Thermostatkombination für Badewanne mit Wanneneinlauf und Handbrause.

Erforderliche Hinweise für die Installation:

- SmartBox Termo Ref. 100124168: UP-thermostat Bausatz bis 3 Auslässe, mit vormontierten Spühlblock, mit inbegriffen sind Dichtungsmanschette, 2 Schalldämpfer und 2 Stopfen.

- SmartBox Vario Ref. 1001234171: Thermostateinsatz bis 3 Auslässe zur Wahl. Ø35 mm Keramikkartusche und 1/2" Anschlüssen. Der Wasserdurchfluss bei 3 bar beträgt 20,2 L/min.

- NK Logic Sichtteil Ref. 100124172: NK LOGIC - Thermostat Smart Box - Sichtteil

- NK Logic Wanneneinlauf Ref. 100077252:

- Cota UP-Brausehalter Ref. 100038631: mit Wasseranschluss und Halterung für die Handbrause.

- Flexibler Brauseschlauch Ref. 100039225: 150 cm, Oberfläche Silber aus PVC

- Cota Handbrause Ref.100038634.

Smart Box

TERMO

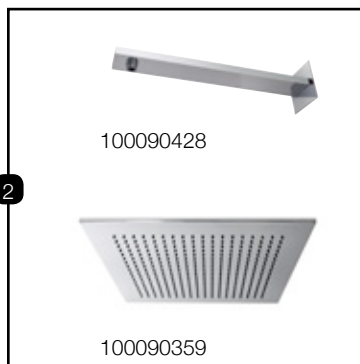
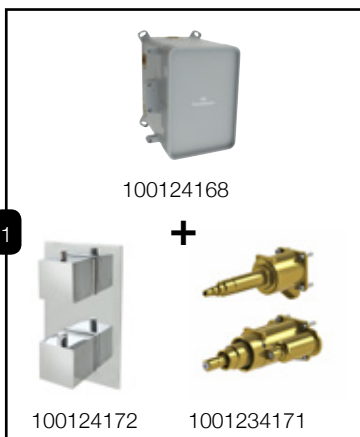
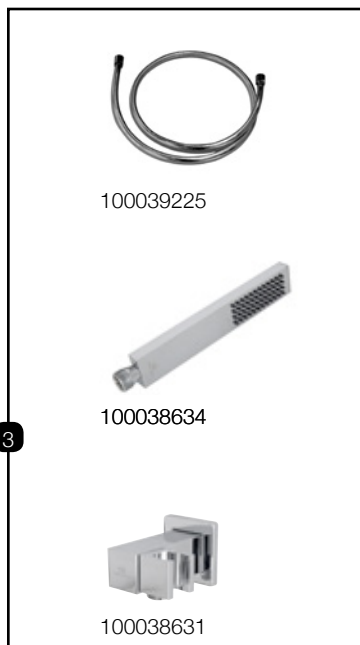
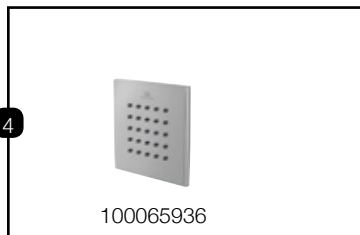
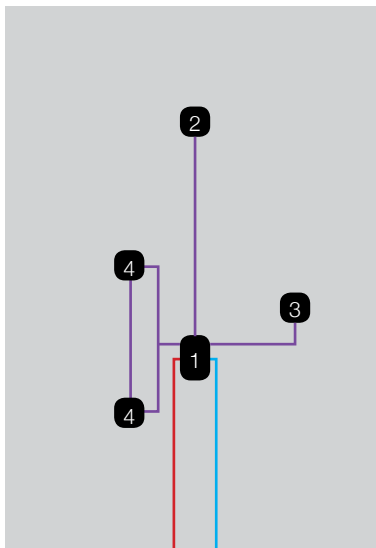

INSTALLATION EXAMPLES
BEISPIELE FÜR DIE INSTALLATION

5. NK Logic.

Thermostatic combination of Shower pack, spray, and jets.

References needed for installation.

- SmartBox Termo ref. 100124168 Concealed body with universal quick installation for connecting to hot and cold water inlets, with 2 silencers and caps for housing the thermostat with diverter.
- SmartBox Termo ref. 1001234171 thermostat for 3 ways at most, with wax thermocouple and diverter cartridge.
- NKLogic External part ref. 100124172 with controls for thermostat and diverter.
- NKLogic ref. 100065936 lateral Jet, with 4 l/min. ECO flow, 2 units.
- Shower hose ref. 100040293 150 cm hose with double anti-twist stapling.
- Wall height hand shower Bracket ref. 100038631 for shower hose and hand shower bracket connection.
- Hand shower height ref.100038634 with 1 function.
- Neptune Slim Spray 35 x 35 cm ref. 100090359 square model with ball joint.
- Spray Arm 40 cm ref. 100090428 for installing on wall, extra-slim model.

5. NK Logic.

Thermostatkombination, Regendusche, Handbrause, Seitenbrausen.

Erforderliche Hinweise für die Installation:

- SmartBox Termo Ref. 100124168: UP-bausatz bis 3 Auslässe, mit vormontierten Spühlblock, mit inbegriffen sind Dichtungsmanschette, 2 Schalldämpfer und 2 Stopfen.
- SmartBox Vario Ref. 1001234171 Thermostateinsatz bis 3 Auslässe zur Wahl. Ø35 mm Keramikkartusche und 1/2" Anschlüssen. Der Wasserdurchfluss bei 3 bar beträgt 20,2 L/min. in allen Auslässen.
- NK Logic Sichtteil Ref. 100124172 NK LOGIC - Thermostat Smart Box - Sichtteil Chrom.
- NKLogic Ref. 100065936 (2 stück): ECO Seitenbrause mit Anschlüssen von DN 15. Mindest. Durchflussmenge benötigt 4 L/min. bei 3 Bar
- 150 cm. Brauseschlauch doppelt gewickelt und knickfest Ref. 100040293
- Cota Brausehalter Ref. 100038631: Brausehalter schwenkbar mit Wasseranschluss.
- Cota Handbrause Ref.100038634.
- Square Regendusche 35 cm mit Kugelgelenk Ref. 100090359.
- Brausearm 40 cm Ref. 100090428: Wandmontage, extraflache Ausführung.

Smart Box

TERMO

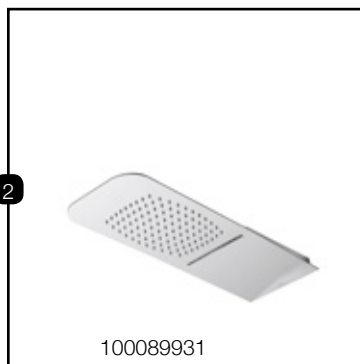
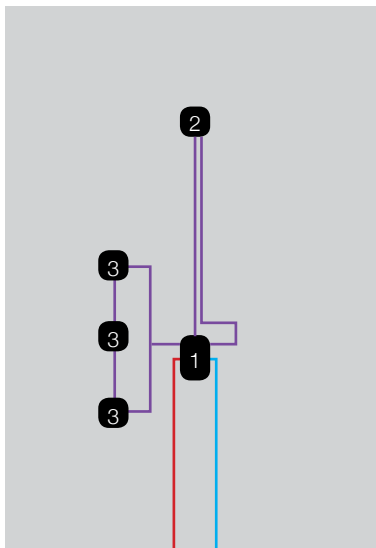

INSTALLATION EXAMPLES BEISPIELE FÜR DIE INSTALLATION

6. Giro.

The Giro spray, for mounting directly onto the wall, has an extra-slim design and 2 Jet types, rain and waterfall, which are controlled separately. Manufactured in stainless steel with ECO mechanism.

References needed for installation.

- SmartBox Termo ref. 100124168 Concealed body with universal quick installation for connecting to hot and cold water inlets, with 2 silencers and caps for housing the thermostat with diverter.

- SmartBox Termo ref. 1001234171 thermostat for 3 ways at most, with wax thermocouple and diverter cartridge.

- Rondo External part ref. 100124173 with controls for thermostat and diverter.

- Essence-C ref. 100093548 adjustable lateral shower Jet, with 3.55 l/min. ECO flow, 3 units.

- Giro Spray 60 cm ref. 100089931 with rain and waterfall functions.

6. Giro.

ECO Regendusche Giro für Wandmontage aus unserem extraflach-Programm, verfügt über 2 Funktionen Regen und Schwall, diese können separat bedient werden. Aus Edeltahl in Hochglanz Ausführung.

Erforderliche teile für die Installation:

- SmartBox Termo Ref. 100124168: UP-bausatz bis 3 Auslässe, mit vormontierten Spülblock, mit inbegriffen sind Dichtungsmanschette, 2 Schalldämpfer und 2 Stopfen.

- SmartBox Vario Ref. 1001234171: Thermostateinsatz bis 3 Auslässe zur Wahl. Ø35 mm Keramikkartusche und 1/2" Anschlüssen. Der Wasserdurchfluss bei 3 bar beträgt 20,2 L/min. in allen Auslässen

- Rondo Sichtteil Ref. 100124173: RONDO - Thermostat Smart Box – Sichtteil Chrom.





- Essence-C Seitenbrause Ref. 100093548: Ausrichtbare Seitenbrause mit Anschlüssen DN 15. Durchflussmenge benötigt 3,55 L/min. bei 3 Bar.

- GIRO Regendusche 100089931: Mit abgerundeten Kanten, 60 cm., Regen + Schwallbrause. Durchflussmenge bei Regen 14 L/min. bei 3 Bar und bei Schwall 15,50 L/min. bei 3 Bar.

WELLNESS
WELLNESS



160 170 180 190 205

A		210	210	220	230	240
B		130	140	150	160	175
C		115	120	125	130	135
D		95	105	115	125	135
E		60	70	80	90	95



Spray
Brausekopf



Jet
Jet



Smart-Box

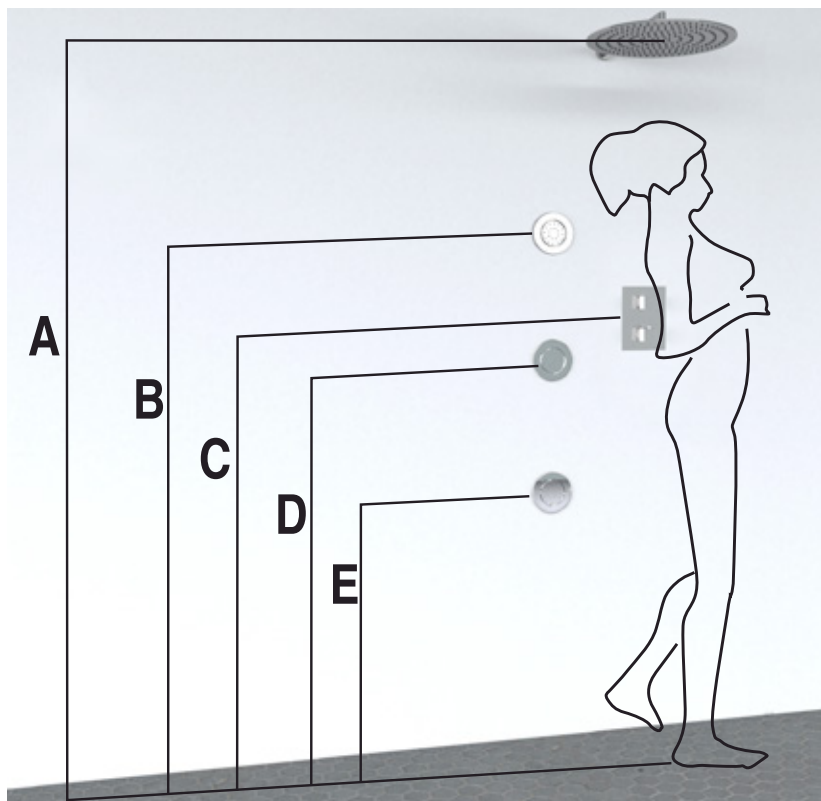

Smart Box

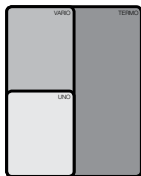

noken
PORCELANOSA Grupo

NOKEN DESIGN, S.A.

Ctra. Villarreal - Puebla de arenoso km. 2 (CV-20) - 12540 Vila-real · Castellón · Spain

Tél : +34 964 50 64 50 - Fax : +34 964 50 67 93 - e-mail: noken@noken.com - export@noken.com

www.noken.com