



KITCHEN MIXERS
GRIFERÍAS DE COCINA
ROBINETTERIE DE CUISINE

Design

Noken's kitchen mixers have been designed to meet the requirements of a market that is in constant evolution. The design varieties offer single lever mixers with pull-out showers including spray functions as well as high pipes for guaranteeing greater handling methods. These references are just some of the variations we will find in the catalogue "Noken's kitchen mixers".

DISEÑO

La grifería de cocina Noken ha sido diseñada con la finalidad de cubrir las necesidades de un mercado que se encuentra en continua evolución. Entre la variedad de diseños encontramos monomandos con teleduchas extraíbles, griferías con función spray o caños altos que garantizan mayor practicidad y flexibilidad. Estas son solo algunas de las variantes que encontraremos en el catálogo de grifería cocina Noken.

CONCEPTION

La robinetterie cuisine Noken a été dessinée dans le but de couvrir les nécessités d'un marché en évolution permanente. La variété de design offre des mitigeurs avec douchettes extractibles, des robinetteries avec fonction spray ou des becs hauts qui garantissent praticité et flexibilité. Ces références ne sont seulement que quelques unes des variantes que nous trouvons dans le catalogue de robinetterie cuisine Noken.



Kitchen's Solutions

Every kitchen has a style that responds to the way of life and taste of the owner, even so the creativity of designers who have participated in it. Therefore we will find kitchen faucets which will be able to fit the use for domestic requirements showing minimalist forms, classical, modern, round....

That's why we have a team of professionals always aware for new trends & technical functionalities. Noken gives them a perfect fusion of unique design and maximum functionality to integrate them into the style of your own kitchen.

SOLUCIONES PARA LA COCINA

Cada cocina tiene una forma y un estilo que responde tanto a la manera de vivir y gusto de los propietarios, como a la creatividad de los diseñadores que han intervenido en ella. Así, nos encontramos griferías de cocina que se adaptan al uso doméstico con formas minimalistas, clásicas, modernas, redondeadas, cuadradas...

Para ello, contamos con un equipo de profesionales siempre atentos a las tendencias y giros estético-funcionales. Noken les brinda una fusión perfecta entre diseño único y máxima funcionalidad para integrarse completamente en el estilo de su cocina.

SOLUTIONS DE CUISINE

Chaque cuisine possède une forme et un style qui répond tant à la manière de vivre et au goût des propriétaires, qu'à la créativité des designers qui l'ont créée. Ainsi, nous rencontrons des robinetteries cuisine qui s'adaptent à l'usage domestique avec des formes minimalistes, classiques, modernes, arrondies, carrées.....

Pour cela, nous comptons sur une équipe de professionnels toujours attentifs aux tendances et changements esthétique fonctionnelles du marché. Noken vous offre une fusion parfaite entre design unique et fonctionnalité maximale pour s'intégrer complètement au style de votre cuisine.





SINGLE MIXER

Single control faucet to regulate temperature and flow. In the Noken catalogue you will find a great variety of kinds to suit all environments.

MONOMANDO

Grifería de un solo mando para regular temperatura y caudal. En el catálogo Noken encontraremos gran variedad de formas para adaptarnos a todos los entornos.

MITIGEUR

Robinetterie à une seule commande pour régler la température et le débit. Dans le catalogue Noken, nous rencontrons une grande variété de formes pour s'adapter à tous types d'ambiances.



SPRAY FUNCTION

Faucets with spray function make cleaning and preparing food more easily with less flow rate.

FUNCIÓN SPRAY

Las griferías con función spray permiten limpiar y preparar los alimentos de forma más sencilla con un caudal menor.

SPRAY FONCTION

Robinets avec fonction jet faciliter le nettoyage et la préparation des aliments plus facilement avec moins de débit. aliments plus facilement.



WALL MOUNTED

Designed to maximize space in smaller environments.

MURAL

Diseñada para optimizar el espacio en ambientes reducidos.

MURALE

Dessinée pour optimiser l'espace dans des petites ambiances.



CLASSIC

Comfort and luxury come together. Noken has managed to combine the retro designs with the most advanced technology, high quality materials and sophisticated finish. The characteristic mixer control meets the highest standards in every detail for customers who value traditional designs.

CLÁSICO

El confort y el lujo se unen en formas expresivas. Noken ha conseguido combinar el ambiente retro con la técnica más avanzada en fabricación de griferías: desde los materiales de alta calidad hasta el acabado sofisticado. Los característicos mandos en cruz satisfacen las máximas exigencias hasta el último detalle para los clientes que valoran los diseños tradicionales.

CLASSIQUE

Le confort et le luxe se réunissent expressivement. Noken a réussi à associer une ambiance rétro avec la technique la plus avancée de fabrication de robinetteries: de matériaux de haute qualité jusqu'à la finition sophistiquée. Les caractéristiques de commandes en croisillons remplissent les plus grandes exigences jusqu'au plus petit détail pour les clients qui valorisent les designs traditionnels.



MONOBLOCK

Faucets with two controls, one for regular hot water and another for cold water, forming organic shapes and clean lines.

MONOBLOCK

Grifería de dos mandos, uno para regular el agua caliente y el segundo para el agua fría formando formas orgánicas y líneas definidas.

MÉLANGEUR

Robinetterie à deux commandes, une pour régler le débit d'eau chaude et l'autre pour régler le débit d'eau froide.



PULL OUT SHOWER

From the practical point of view a faucet with pull out shower will help in your daily tasks in the kitchen. The mobility of the swivel is essential in order to cover the largest possible workspace, for that reason Noken faucets have full 360 ° rotation and removable pipes that provide the same function of a normal tap, but in a more comfortable way.

DUCHETA EXTRAIBILE

Desde el punto de vista funcional una grifería con ducha extraíble nos ayudará para las tareas diarias en la cocina. La movilidad de los caños es fundamental para poder abarcar el mayor espacio de trabajo posible, por tal motivo Noken cuenta con griferías de rotación completa 360° y caños extraíbles que cumplen la misma función de un grifo normal pero de una manera más cómoda.

DOUCHETTE EXTRACTIBLE

D'un point de vue fonctionnel une robinetterie avec douchette extractible nous aidera dans les tâches quotidiennes de la cuisine. La mobilité des becs est fondamentale pour pouvoir profiter du plus grand espace de travail possible; pour cette raison, Noken possède des robinetteries avec une rotation complète à 360° et des becs extractibles qui remplissent la même fonction qu'un robinet normal mais de manière plus commode.



FINISHES

Our faucets are finished in "MAXIMUM CHROME". All brassware are coated with double nickel and chrome. Layer of nickel of 10 microns and layer of chrome of 0,2 microns.

ACABADOS

Nuestras griferías están protegidas con "MAXIMUM CHROME" por lo que todos los componentes se recubren con el doble de níquel y cromo. La capa de níquel es de 10 micras y la de cromo de 0,2.

FINITIONS

Les finitions chromé et acier inoxydable peuvent s'intégrées dans n'importe quel type de cuisines. Le chromé, de part sa finition brillante et les robinetteries en acier inoxydable apportent une touche professionnelle et industrielle moderne.



HIGH SPOUT

The design should not be exclusively influenced by the aesthetics, but it should be an important part of the ergonomics. The kitchen faucet is an element which will be used continuous in the kitchen and must be adapted to that use.

For that reason the study of high spout angles are critical, providing greater comforts in its use.

CAÑO ALTO

El diseño no ha de estar únicamente influido por la estética, sino que ha de favorecer la ergonomía. El grifo es un elemento de uso continuo en la cocina y debe adaptarse antes que nada a ese uso. Por dicho motivo el estudio del ángulo del caño alto es de vital importancia, aportando un mayor confort de uso.

BEC HAUT

Le design ne doit pas être uniquement porté sur l'esthétique, mais également sur l'ergonomie. Le robinet est un élément d'usage continue dans la cuisine et il doit s'adapter avant tout à cet usage. Pour cette raison, l'étude de l'angle du bec haut est de grande importance et apporte un meilleur confort d'utilisation.

a World of details

Aerator: we enclose high resistance aerators with high mechanical strength against lime that make them virtually unbreakable. They provide excellent flow under difficult conditions.

Cartridges: Our mixers are working with cartridges of 25 and 35mm. adjusted to any of our designs & always respecting the functionality of the faucets.

Fixation with reinforcement: As part of the equipment, some of our collections include a triangular piece of plastic as a useful reinforcement for installation when the mixer is positioned on a stainless steel sink.

Flexible connections: The majority of our faucet provides flexible connections consisting of an interior of neoprene covered by braided steel that facilitates the installation and fitting in restricted spaces under the sink.

Aireador: trabajamos con aireadores con una alta resistencia contra la cal y alta resistencia mecánica que lo hacen prácticamente irrompible. Proporciona un inmejorable caudal trabajando en difíciles condiciones.

Cartuchos: En nuestras griferías trabajamos con cartuchos de 25 y 35mm. para adaptarnos a cualquier diseño. Siempre respetando la funcionalidad de la grifería.

Fijación con refuerzo triangular: Como parte del equipamiento de algunas de nuestras colecciones incluimos unas piezas triangulares de material sintético a modo de refuerzos útiles para la instalación cuando el grifo va posicionado sobre un fregadero de Acero Inoxidable.

Conexiones flexibles: La gran mayoría de nuestra grifería aporta conexiones flexibles compuestas por una intubación interna de neopreno cubierta por un trenzado de Acero Inoxidable, y facilitan tanto la instalación como el acople en espacios limitados bajo el fregadero.

Mousseur: nous travaillons avec des mousseurs d'une grande résistance au calcaire et mécanique qui les rendent pratiquement incassables. Ils apportent un débit parfait même dans de difficiles conditions.

Cartouches: nous travaillons pour nos robinetteries avec des cartouches de 25 et 35mm afin de s'adapter à tout design, tout en respectant la fonctionnalité de la robinetterie.

Des fixations avec renfort triangulaire font parti de l'équipement de quelques unes de nos collections. Nous incluons des pièces triangulaires de matériel synthétique en tant que renforts utiles pour l'installation lorsque le robinet est placé sur un évier en acier inoxydable.

Conexions flexibles: La grande majorité de nos robinetteries possède des connections flexibles composées par une intubation interne de néoprène recouverte d'un tressage d'acier inoxydable, et facilite tant l'installation comme la connection dans des espaces réduits sous l'évier.

PRODUCT TESTING AND QUALITY

Each and every one of our kitchen mixers is submitted to stringent quality tests performed with both pressurised water and air systems. At our production centres specialised robotic equipment carry out endurance tests by means of a high number of opening/closing cycle commands, equivalent to fifteen years of useful life of the product. Additionally a random selection of mixers of each production batch is submitted to a 200 hours Neutral Salt Spray Test (NSS) to guarantee the adhesion of surface treatments.

The above mentioned and other material stress tests allow us to ensure the long life of our products, guaranteed for five years against manufacturing defects, and 2 years for cartridges and electronic components.

ENSAYOS Y CALIDAD

Cada uno de nuestros grifos se somete a unas estrictas pruebas de calidad, tanto con agua a presión, como con aire. Se realiza en nuestros centros de producción, un ensayo de uso en máquina robotizada, imponiéndole un número determinado de ciclos de apertura-cierre equivalente a quince años de vida útil del producto. También estadísticamente, de cada lote se someten un número de grifos cromados a la prueba de 200 horas en cámara de "niebla salina", que certifica la adherencia de los tratamientos superficiales. Las anteriores y otras pruebas de estrés de materiales, nos permiten asegurar la larga vida de nuestros productos, garantizando por cinco años cartuchos o flexibles y 2 años para componentes electrónicos.

ESSAIS ET QUALITÉ

Chacun de nos robinets est soumis à de strictes tests de qualité, tant sous pression d'eau que d'air. Ils sont réalisés dans nos centres de production: un test d'usure en machine robotisée, en imposant un nombre déterminé de cycles d'ouverture-fermeture équivalent à quinze années de vie utile du produit. De plus, de chaque lot, une quantité de robinets chromés sont soumis au test de 200 heures en chambre de bouillard salin, qui certifie l'adhérence des traitements de surfaces. Les tests de résistance des matériaux précités et d'autres nous permettent d'assurer la longévité de nos produits, et nous garantissons pendant cinq ans ou des cartouches souples et 2 ans pour les composants électroniques.

OSMOSIS

OSMOSIS

NOKEN goes a step further with the new mixer two-way, elegant design and high quality, which no longer needs to have a second mixer to provide purified water in your home. Used to replace the common faucet in your sink, because it has cold water, heated and purified water by direct osmosis, without doing any additional drilling in the sink or marble.

How does work Reverse Osmosis?

In the process of reverse osmosis, water is forced across membranes, leaving impurities behind. The permeability of the membrane is so small that virtually all impurities, salt molecules, bacteria and viruses are separated from the common water.

The advantages of domestic RO include:

- Savings in purchase of bottled water, without moving from home or carry heavy bottles, jugs or cans.
- High Quality Drinking water, crystal clear and fresh from your kitchen.
- Essential for low sodium diets.
- Avoid having to drill over the work-top for the assignment of a secondary faucet with reverse osmosis equipment.
- Saves installation time.
- Save space in the kitchen.



OSMOSIS

NOKEN da un paso mas con la nueva grifería monomando de dos vías, de elegante diseño y alta calidad, con el cual ya no tendrá que tener un segundo grifo para disponer de agua pura en su hogar. Sirve para sustituir cómodamente el grifo de su fregadero, ya que dispone de toma de agua fría, caliente y agua purificada directa de la osmosis, sin tener que hacer ningún taladro adicional en su pila o mármol.

¿Cómo funciona la Ósmosis Inversa?

En el proceso de la Ósmosis Inversa, el agua es forzada a cruzar una membrana, dejando las impurezas detrás. La permeabilidad de la membrana es tan pequeña, que prácticamente todas las impurezas, moléculas de la sal, bacterias y virus son separados del agua.

Entre las múltiples ventajas de la Ósmosis Inversa doméstica destacan las siguientes:

- Ahorro en la compra de agua embotellada, sin desplazarse del hogar ni cargar con pesadas garrafas, garrafones o bidones.
- Beber agua de altísima calidad, cristalina y fresca, al alcance de su grifo.
- Imprescindible para dietas bajas en sodio y dietas de adelgazamiento.
- Evita tener que perforar otra vez la encimera para la colocación de grifo secundario en el equipo de Osmosis Inversa bajo fregadero.
- Ahorro de tiempo de instalación.
- Ahorro de espacio en la cocina, consiguiendo integrarlo en el ambiente.



OSMOSE

NOKEN progresse avec la nouvelle robinetterie 2 voies, au design élégant et de haute qualité, et avec laquelle vous n'aurez pas besoin d'avoir un second robinet pour disposer de l'eau pure dans votre logement. Elle sert à remplacer simplement le robinet de votre évier puisqu'elle possède une prise d'eau froide, chaude et d'eau pure provenant du système osmoseur, sans percer votre évier ou plan de travail.

¿Comment fonctionne l'osmose inverse?

Dans le processus d'osmose inverse, l'eau doit passer à travers une membrane, écartant les impuretés. La perméabilité de la membrane est si faible, que pratiquement toutes les impuretés sont séparées de l'eau.

Entre les multiples avantages de l'osmose inverse domestique, ressortent les suivantes:

- Economie dans l'achat d'eau en bouteille, sans se déplacer, ni charger de grands volumes et poids.
- Boire de l'eau de qualité, cristalline et fraîche.
- Important pour les régimes bas en sodium et régimes minceur.
- Evite de percer de nouveau le plan de travail pour placer un second robinet.
- Economie de temps d'installation.
- Economie d'espace dans la cuisine.

LOOP

CHROME 100038862 N17097000

Single lever sink mixer 3/8" with pull-out shower (total length 1500 mm.) and swivel spout. Ø35 mm. ceramic cartridge. Length of hoses 410 mm. "plus" aerator. Built in non-return valve.

Monomando fregadero con ducha extraíble y cuerpo giratorio. Incorpora cartucho cerámico de Ø35 mm. con conexiones de 3/8", una longitud de latiguillos de 410 mm., aireador "plus" oculto, válvula anti retorno y una longitud de ducha de 150 cm.

Mitigeur d'évier avec douchette rétractable, bec orientable, cartouche Ø35 mm. Flexibles raccordements 3/8" longueur 410 mm. Mousseur "plus" intégré. Clapet anti-retour incorporée et longueur du flexible 150 cm.



NEXT



CHROME 100038858 N170960001
INOX 100038859 N170960025
Single lever sink mixer 3/8" with swivel spout. Ø35 mm. ceramic cartridge. Length of hoses 410 mm. "Plus" aerator. Built in non-return valve.

Monomando fregadero con caño giratorio. Incorpora cartucho cerámico de Ø35 mm. con conexiones de 3/8", una longitud de latiguillos de 410 mm., aireador "plus" y válvula anti retorno.

Mitigeur d'évier avec bec orientable. Cartouche Ø35 mm. Flexibles raccords 3/8" longueur 410 mm. Mousseur "Plus". Clapet anti-retour incorporée.



PROFESIONAL

CHROME 100038863 N170975801

INOX 100038864 N170975825

Single lever sink mixer with pull-out shower (total Length 1050 mm.) and swivel spout. Ceramic cartridge. Aerator 22x1.

Monomando fregadero con ducha extraíble y cuerpo giratorio que incorpora cartucho cerámico de Ø35 mm. con conexiones de flex 1/2 (ducha), tubos rígidos (mix), una longitud de latiguillos de 1050 mm. (ducha) y aireador 22x1.

Mitigeur d'évier avec douchette rétractable. Bec orientable. Cartouche ceramique. Tubes rigides de connexion. Longueur douchette 1050 mm. Mousseur 22x1.





CHROME 100038851 N170077501

Single lever sink mixer 3/8" with pull-out shower and swivel spout. Ø35 mm. ceramic cartridge. Length of hoses 470 mm. "Plus" aerator.

Monomando fregadero con ducha extraíble y caño giratorio que incorpora un cartucho cerámico de Ø35 mm. con conexiones de 3/8", una longitud de latiguillos de 470 mm. y aireador "Plus".

Mltigeur d'évier avec douchette rétractable. Bec orientable. Cartouche ceramique Ø35 mm. Flexibles raccordements 3/8" longueur 470 mm. Mousseur "Plus".

NK LOGIC



CHROME 100089923 N170993939

Single lever sink mixer 3/8'' with swivel spout. Ø25 mm. ceramic cartridge. Length of hoses 350 mm. "Plus" aerator.

Monomando fregadero con cuerpo giratorio que incorpora un cartucho cerámico de Ø25 mm. con conexiones de 3/8'', una longitud de latiguillos de 350 mm. y aireador "plus".

Mitigeur d'évier avec bec orientable. Cartouche ceramique Ø25 mm. Flexibles raccordements 3/8'' longueur 350 mm. Mousseur "Plus".

OSMOSIS

CHROME 100063205 N199999978

Single lever sink mixer 3/8" for osmosis system. With swivel spout. Ø35 mm. ceramic cartridge. Length of hoses 485 mm. Osmosis system is not included with the sink. Swivel spout. "Plus" aerator.

Monomando fregadero para ósmosis con caño giratorio incorpora cartucho de Ø35 mm. Conexiones de 3/8". Longitud de latiguillos 485 mm. Aireador "Plus". La grifería no incluye el equipo de ósmosis.

Mitigeur d'évier préparé à un système d'osmose. Avec cartouche Ø35 mm. raccords 3/8". Longueur 485 mm. mousseur "Plus". Système d'osmose n'est pas inclus. Bec orientable.



FUTURE CLASSIC

CHROME 100089921 N134650029

Monoblock with swivel spout. Includes ceramic disk 1 / 2 ". Connections G 1 / 2 "M. "Plus" aerator.

Monoblock fregadero con caño giratorio. Incorpora monturas cerámicas de 1/2". Conexiones G 1/2" M. Aireador "plus".

Mélanger évier avec bec giratoire. Inclus têtes céramiques 1/2". Connections G 1/2" M. Mousseur "Plus".



FUTURE

CHROME 100082487 N170993904

Monoblock sink with ceramic disk. Flexible length 500 mm. and swivel spout. "Plus" aerator.

Monoblock fregadero con monturas cerámicas. Longitud de los flexibles de 500 mm. y caño giratorio. Aireador "Plus".

Mélanger évier avec têtes céramiques. Longueur des flexibles 500mm et bec giratoire. Mousseur "Plus".



SOFT

CHROME 100089924 N196400825

Single lever sink mixer 3/8" with swivel spout. Ø25 mm. ceramic cartridge. Length of hoses 500 mm. "Plus" aerator.

Monomando fregadero con caño giratorio que incorpora un cartucho cerámico de Ø25 mm. con conexiones de 3/8", una longitud de latiguillos de 500 mm. Aireador "Plus".

Mitigeur d'évier avec bec orientable. Cartouche ceramique Ø25 mm. Flexibles raccordements 3/8" longueur 500 mm. Mousseur "Plus".



CHROME 100038481 N146070901

Single lever sink mixer 3/8" with pull-out shower (total Length 1500 mm.) and swivel spout. Ø35 mm. ceramic cartridge. Length of hoses 530 mm. "Plus" aerator. Built in non-return valve.

Monomando fregadero con ducha extraíble y caño giratorio que incorpora un cartucho cerámico de Ø35 mm. con conexiones de 3/8", una longitud de latiguillos de 1500 mm. (ducha) / 530 mm., un aireador "Plus" y una válvula anti retorno.

Mitigeur d'évier avec douchette rétractable. Bec orientable. Cartouche Ø35 mm. Flexibles raccords 3/8" longueur 530 mm. douchette 150 cm. Mousseur "Plus". Clapet anti-retour incorporée.



HOTELS

CHROME 100107959 N194710524

Single lever sink mixer 3/8" with swivel spout. Ø35 mm ceramic cartridge. Length of hoses 370 mm. "Plus" aerator.

Monomando fregadero con caño giratorio que incorpora un cartucho cerámico de Ø35 mm. con conexiones de 3/8", una longitud de latiguillos de 370 mm. Aireador "Plus"

Mitigeur d'évier avec bec orientable. Cartouche ceramique Ø35 mm. Flexibles raccordements 3/8" longueur 370 mm. Mousseur "Plus".



BERLIN

CHROME 100083393 N170993919

Single lever sink mixer 3/8'' with swivel spout. Ø35 mm. ceramic cartridge. Length of hoses 370 mm. "Plus" aerator.

Monomando fregadero con caño giratorio que incorpora un cartucho cerámico de Ø35 mm. con conexiones de 3/8'', una longitud de latiguillos de 370 mm. y aireador "Plus".

Mitigeur d'évier avec bec orientable. Cartouche ceramique Ø35 mm. Flexibles raccordements 3/8'' longueur 370 mm. Mousseur "Plus".



CHROME 100083394 N170993914

Single lever sink mixer 3/8'' with pull-out shower and swivel spout. Ø35 ceramic cartridge. Length of hoses 370 mm. "Plus" aerator.

Monomando fregadero con ducha extraíble y caño giratorio que incorpora un cartucho cerámico de Ø35 con conexiones de 3/8'', una longitud de latiguillos de 370 mm. y aireador "Plus".

Mitigeur d'évier avec douchette rétractable. Bec orientable. Cartouche ceramique Ø35 mm. Flexibles raccordements 3/8'' longueur 370 mm. Mousseur "Plus".

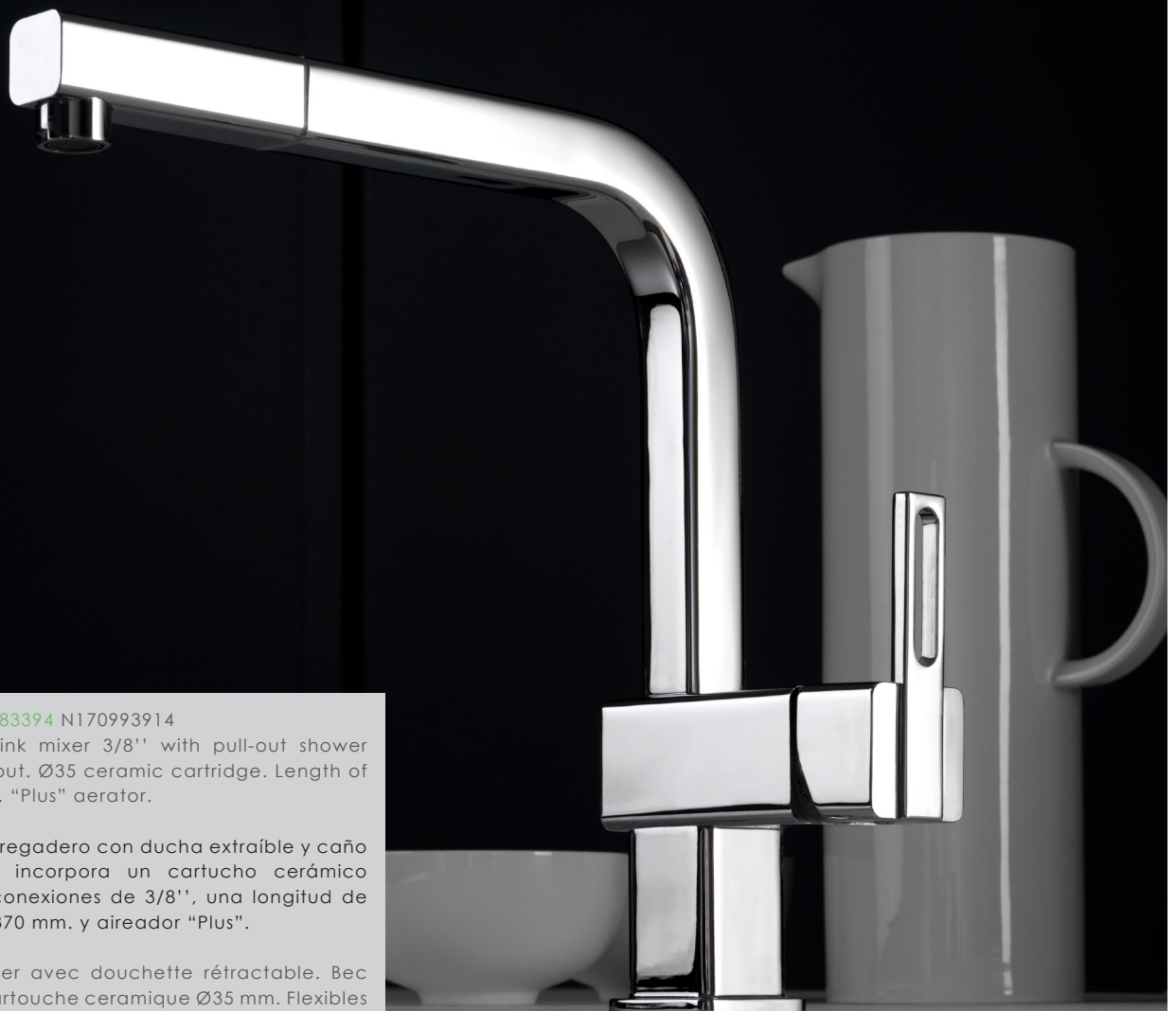

CHROME 100081825 N199999875

Single lever sink mixer with Ø35 mm. ceramic cartridge, 3/8" connections, 341 mm. Long hoses and "plus" aerator. Swivel spout.

Monomando fregadero con cartucho cerámico de Ø35 mm., conexiones de 3/8", una longitud de latiguillos de 341 mm y aireador "Plus". Caño giratorio.

Mitigeur fregadero avec bec orientable et cartouche de Ø35 mm. Flexibles raccords 3/8" longueur 341 mm y mousseur "plus".



URBAN stick



CHROME 100123480 N199999582

Single lever sink mixer 3/8'' with pull-out shower and swivel spout. Ø25 ceramic cartridge. Length of hoses 500 mm. "Plus" aerator.

Monomando fregadero con ducha extraíble y caño giratorio que incorpora un cartucho cerámico de Ø25 con conexiones de 3/8'', una longitud de latiguillos de 500 mm. y aireador "Plus".

Mitigeur d'évier avec douchette rétractable. Bec orientable. Cartouche ceramique Ø25 mm. Flexibles raccords 3/8'' longueur 500 mm. Mousseur "Plus".



CHROME 100123479 N199999583

Single lever sink mixer 3/8'' with swivel spout. Ø25 mm ceramic cartridge. Length of hoses 500 mm. "Plus" aerator.

Monomando fregadero con caño giratorio que incorpora un cartucho cerámico de Ø25 mm. con conexiones de 3/8'', una longitud de latiguillos de 500 mm. y aireador "Plus".

Mitigeur d'évier avec bec orientable. Cartouche ceramique Ø25 mm. Flexibles raccords 3/8'' longueur 500 mm. Mousseur "Plus".



CHROME 100123477 N199999580
Single lever sink mixer 3/8'' with swivel spout. Ø25 mm ceramic cartridge. Length of hoses 500 mm. "Plus" aerator.

Monomando fregadero con caño giratorio que incorpora un cartucho cerámico de Ø25 mm. con conexiones de 3/8'', una longitud de latiguillos de 500 mm. y aireador "Plus".

Mitigeur d'évier avec bec orientable. Cartouche ceramique Ø25 mm. Flexibles raccordements 3/8'' longueur 500 mm. Mousseur "Plus".



CHROME 100123478 N199999584
Single lever sink mixer 3/8'' with pull-out shower and swivel spout. Ø25 ceramic cartridge. Length of hoses 500 mm. "Plus" aerator.

Monomando fregadero con ducha extraíble y caño giratorio que incorpora un cartucho cerámico de Ø25 con conexiones de 3/8'', una longitud de latiguillos de 500 mm. y aireador "Plus".

Mitigeur d'évier avec douchette rétractable. Bec orientable. Cartouche ceramique Ø25 mm. Flexibles raccordements 3/8'' longueur 500 mm. Mousseur "Plus".

SPRING



CHROME 100123940 N199999573

Single lever sink mixer 3/8" with swivel spout. Ø35 mm ceramic cartridge. Length of hoses 500 mm. "Plus" aerator.

Monomando fregadero con caño giratorio que incorpora un cartucho cerámico de Ø35 mm. con conexiones de 3/8", una longitud de latiguillos de 500 mm. y aireador "Plus".

Mitigeur d'évier avec bec orientable. Cartouche ceramique Ø35 mm. Flexibles raccordements 3/8" longueur 500 mm. Mousseur "Plus".



ARQUITECT

CHROME 100123476 N199999581

Single lever sink mixer 3/8" with swivel spout. Ø35 mm ceramic cartridge. Length of hoses 500 mm. "Plus" aerator.

Monomando fregadero con caño giratorio que incorpora un cartucho cerámico de Ø35 mm. con conexiones de 3/8", una longitud de latiguillos de 500 mm. y aireador "Plus".

Mitigeur d'évier avec bec orientable. Cartouche ceramique Ø35 mm. Flexibles raccordements 3/8" longueur 500 mm. Mousseur "Plus".

SANI



CHROME 100038868 N170993901
Single lever sink mixer 3/8" with pull-out shower and swivel spout. Ø40 mm. ceramic cartridge. Length of hoses 350 mm. "Plus" aerator. Lever handle.

Monomando fregadero con ducha extraíble y cuerpo giratorio que incorpora un cartucho cerámico de Ø40 mm. con conexiones de 3/8", una longitud de latiguillos de 350 mm. y un aireador "Plus", con maneta sanitaria.

Mitigeur d'évier avec douchette rétractable. Bec orientable. Cartouche Ø40 mm. Flexibles raccords 3/8" longueur 350 mm. Mousseur "Plus". Levier sanitaire.

MINI PLUS

CHROME 100082859 N140140046
Wall mounted sink mixer with Ø40 mm. ceramic cartridge, 1/2" connections and "plus" aerator. Centre distance 150 +/-20 mm. Swivel spout.

Monomando fregadero con caño giratorio a muro con cartucho cerámico de Ø40 mm., conexiones de 3/8" y aireador "plus". Distancia excéntricas 150 +/-20 mm.

Mitigeur d'évier murale avec cartouche Ø40 mm. Raccords 3/8". mousseur "plus". Distance entre des raccords 150 +/-20 mm. bec orientable.





CHROME 100059764 N196400819
Single lever sink mixer with Ø40 mm. cartridge, 3/8" connections, 370 mm. long hoses and "plus" aerator. Swivel spout.

Monomando fregadero caño alto con cartucho cerámico de Ø40 mm., conexiones de 3/8", una longitud de latiguillos de 370 mm. y aireador "plus". Caño giratorio.

Mitigeur d'évier murale avec cartouche Ø40 mm. Raccordements 3/8". Mousseur "plus". Bec orientable.



CHROME 100048039 N196400811

Single lever sink mixer with Ø40 mm. cartridge, 3/8" connections, 370 mm. long hoses and "plus" aerator. Swivel spout.

Monomando fregadero que incorpora un cartucho cerámico de Ø40 mm., conexiones de 3/8", una longitud de latiguillos de 370 mm. y aireador "plus". Caño giratorio.

Mitigeur d'évier murale avec cartouche Ø40 mm. Raccordements 3/8". Mousseur "plus". Bec orientable.



LOOP

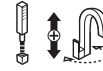

CHROME 100038862 N17097000

Single lever sink mixer 3/8" with pull-out shower (total length 1500 mm.) and swivel spout. Ø35 mm. ceramic cartridge. Length of hoses 410 mm. "plus" aerator. Built in non-return valve.

Monomando fregadero con ducha extraíble y cuerpo giratorio. Incorpora cartucho cerámico de Ø35 mm. con conexiones de 3/8", una longitud de latiguillos de 410 mm., aireador "plus" oculto, válvula anti retorno y una longitud de ducha de 150 cm.

Mitigeur d'évier avec douchette rétractable. bec orientable. cartouche Ø35 mm. Flexibles raccords 3/8" longueur 410 mm. Mousseur "plus" intégré. Clapet anti-retour incorporée et longueur du flexible 150 cm.

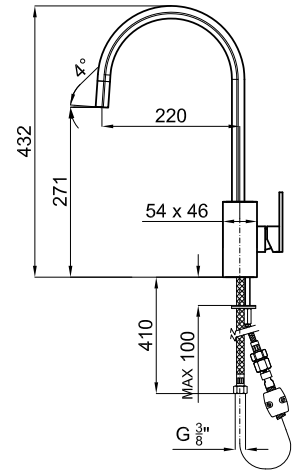

NEXT



CHROME 100038858 N170960001 · INOX 100038859 N170960025

Single lever sink mixer 3/8" with swivel spout. Ø35 mm. ceramic cartridge. Length of hoses 410 mm. "Plus" aerator. Built in non-return valve.

Monomando fregadero con caño giratorio. Incorpora cartucho cerámico de Ø35 mm. con conexiones de 3/8", una longitud de latiguillos de 410 mm., aireador "plus" y válvula anti retorno.

Mitigeur d'évier avec bec orientable. Cartouche Ø35 mm. Flexibles raccords 3/8" longueur 410 mm. Mousseur "Plus". Clapet anti-retour incorporée.

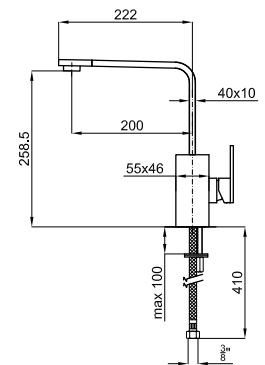

PROFESIONAL

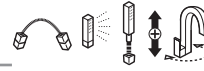

CHROME 100038863 N170975801 · INOX 100038864 N170975825

Single lever sink mixer with pull-out shower (total Length 1050 mm.) and swivel spout. Ceramic cartridge. Aerator 22x1.

Monomando fregadero con ducha extraíble y cuerpo giratorio que incorpora cartucho cerámico de Ø35 mm. con conexiones de flex 1/2 (ducha), tubos rígidos (mix), una longitud de latiguillos de 1050 mm. (ducha) y aireador 22x1.

Mitigeur d'évier avec douchette rétractable. Bec orientable. Cartouche ceramique. Tubes rigides de connexion. Longueur douchette 1050 mm. Mousseur 22x1.

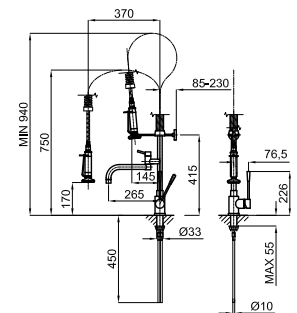

STICK

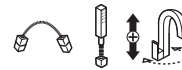

CHROME 100038851 N170077501

Single lever sink mixer 3/8" with pull-out shower and swivel spout. Ø35 mm. ceramic cartridge. Length of hoses 470 mm. "Plus" aerator.

Monomando fregadero con ducha extraíble y caño giratorio que incorpora un cartucho cerámico de Ø35 mm. con conexiones de 3/8", una longitud de latiguillos de 470 mm. y aireador "Plus".

Mitigeur d'évier avec douchette rétractable. Bec orientable. Cartouche ceramique Ø35 mm. Flexibles raccords 3/8" longueur 470 mm. Mousseur "Plus".

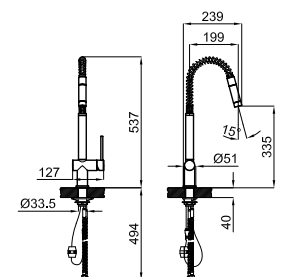

NK LOGIC



CHROME 100089923 N170993939

Single lever sink mixer 3/8" with swivel spout. Ø25 mm. ceramic cartridge. Length of hoses 350 mm. "Plus" aerator.



Monomando fregadero con cuerpo giratorio que incorpora un cartucho cerámico de Ø25 mm. con conexiones de 3/8", una longitud de latiguillos de 350 mm. y aireador "plus".

Mitigeur d'évier avec bec orientable. Cartouche ceramique Ø25 mm. Flexibles raccordements 3/8" longueur 350 mm. Mousseur "Plus".

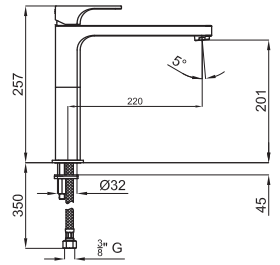

OSMOSIS



CHROME 100063205 N199999978

Single lever sink mixer 3/8" for osmosis system. With swivel spout. Ø35 mm. ceramic cartridge. Length of hoses 485 mm. Osmosis system is not included with the sink. Swivel spout. "Plus" aerator.



Monomando fregadero para ósmosis con caño giratorio incorpora cartucho de Ø35 mm. Conexiones de 3/8". Longitud de latiguillos 485 mm. Aireador "Plus". La grifería no incluye el equipo de ósmosis.

Mitigeur d'évier préparé à un système d'osmose. Avec cartouche Ø35 mm. raccordements 3/8". Longueur 485 mm. mousseur "Plus". Système d'osmose n'est pas inclus. Bec orientable.

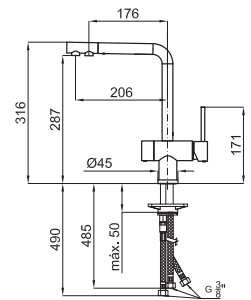

FUTURE CLASSIC



CHROME 100089921 N134650029

Monoblock with swivel spout. Includes ceramic disk 1 / 2 ". Connections G 1 / 2 "M. "Plus" aerator.



Monoblock fregadero con caño giratorio. Incorpora monturas cerámicas de 1/2". Conexiones G 1/2" M. Aireador "plus".

Mélanger évier avec bec giratoire. Inclus têtes céramiques 1/2". Connections G 1/2" M. Mousseur "Plus".

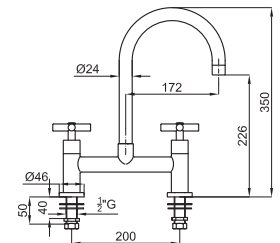

FUTURE



CHROME 100082487 N170993904

Monoblock sink with ceramic disk. Flexible length 500 mm. and swivel spout. "Plus" aerator.



Monoblock fregadero con monturas cerámicas. Longitud de los flexibles de 500 mm. y caño giratorio. Aireador "Plus".

Mélanger évier avec têtes céramiques. Longueur des flexibles 500mm et bec giratoire. Mousseur "Plus".

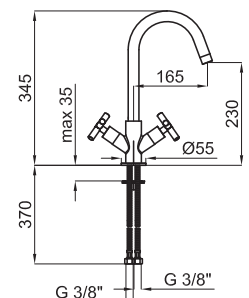

SOFT



CHROME 100089924 N196400825

Single lever sink mixer 3/8" with swivel spout. Ø25 mm. ceramic cartridge. Length of hoses 500 mm. "Plus" aerator.



Monomando fregadero con caño giratorio que incorpora un cartucho cerámico de Ø25 mm. con conexiones de 3/8", una longitud de latiguillos de 500 mm. Aireador "Plus".

Mitigeur d'évier avec bec orientable. Cartouche ceramique Ø25 mm. Flexibles raccordements 3/8" longueur 500 mm. Mousseur "Plus".

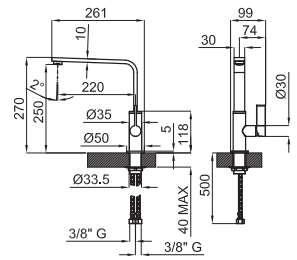

PAL

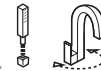

CHROME 100038481 N146070901

Single lever sink mixer 3/8" with pull-out shower (total Length 1500 mm.) and swivel spout. Ø35 mm. ceramic cartridge. Length of hoses 530 mm. "Plus" aerator. Built in non-return valve.



Monomando fregadero con ducha extraíble y caño giratorio que incorpora un cartucho cerámico de Ø35 mm. con conexiones de 3/8", una longitud de latiguillos de 1500 mm. (ducha) / 530 mm., un aireador "Plus" y una válvula anti retorno.

Mitigeur d'évier avec douchette rétractable. Bec orientable. Cartouche Ø35 mm. Flexibles raccordements 3/8" longueur 530 mm. douchette 150 cm. Mousseur "Plus". Clapet anti-retour incorporée.

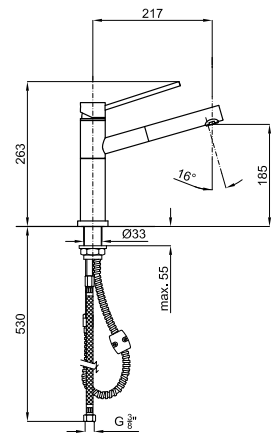

HOTELS



CHROME 100107959 N194710524

Single lever sink mixer 3/8" with swivel spout. Ø35 mm ceramic cartridge. Length of hoses 370 mm. " Plus" aerator.



Monomando fregadero con caño giratorio que incorpora un cartucho cerámico de Ø35 mm. con conexiones de 3/8", una longitud de latiguillos de 370 mm. Aireador "Plus"

Mitigeur d'évier avec bec orientable. Cartouche ceramique Ø35 mm. Flexibles raccordements 3/8" longueur 370 mm. Mousseur "Plus".

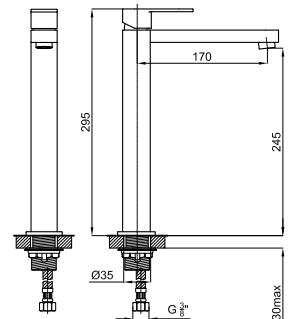

BERLIN



CHROME 100083393 N170993919

Single lever sink mixer 3/8" with swivel spout. Ø35 mm. ceramic cartridge. Length of hoses 370 mm. "Plus" aerator.



Monomando fregadero con caño giratorio que incorpora un cartucho cerámico de Ø35 mm. con conexiones de 3/8", una longitud de latiguillos de 370 mm. y aireador "Plus".

Mitigeur d'évier avec bec orientable. Cartouche ceramique Ø35 mm. Flexibles raccordements 3/8" longueur 370 mm. Mousseur "Plus".

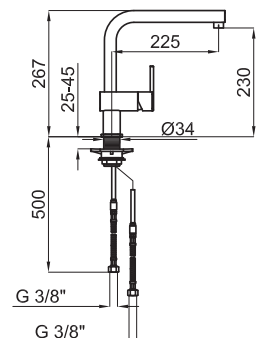

BERLIN

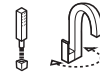

CHROME 100083394 N170993914

Single lever sink mixer 3/8" with pull-out shower and swivel spout. Ø35 ceramic cartridge. Length of hoses 370 mm. "Plus" aerator.

Monomando fregadero con ducha extraíble y caño giratorio que incorpora un cartucho cerámico de Ø35 con conexiones de 3/8", una longitud de latiguillos de 370 mm. y aireador "Plus".

Mitigeur d'évier avec douchette rétractable. Bec orientable. Cartouche ceramique Ø35 mm. Flexibles raccordements 3/8" longueur 370 mm. Mousseur "Plus".

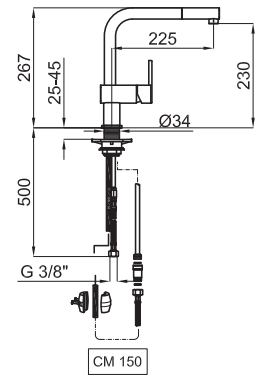

NK



CHROME 100081825 N199999875

Single lever sink mixer with Ø35 mm. ceramic cartridge, 3/8" connections, 341 mm. Long hoses and "plus" aerator. Swivel spout.

Monomando fregadero con cartucho ceramico de Ø35 mm., conexiones de 3/8", una longitud de latiguillos de 341 mm y aireador "Plus". Caño giratorio.

Mitigeur fregadero avec bec orientable et cartouche de Ø35 mm. Flexibles raccordements 3/8" longueur 341 mm y mousseur "plus".

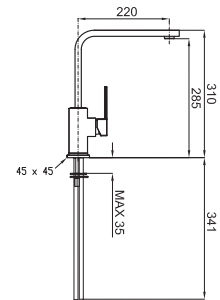

URBAN STICK Pull-Out

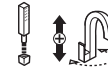

CHROME 100123480 N199999582

Single lever sink mixer 3/8" with pull-out shower and swivel spout. Ø25 ceramic cartridge. Length of hoses 500 mm. "Plus" aerator.

Monomando fregadero con ducha extraíble y caño giratorio que incorpora un cartucho cerámico de Ø25 con conexiones de 3/8", una longitud de latiguillos de 500 mm. y aireador "Plus".

Mitigeur d'évier avec douchette rétractable. Bec orientable. Cartouche ceramique Ø25 mm. Flexibles raccordements 3/8" longueur 500 mm. Mousseur "Plus".

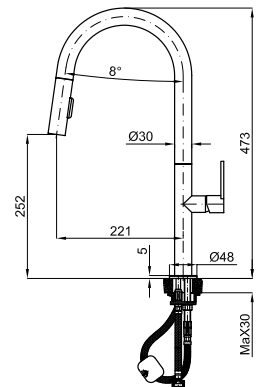

URBAN STICK



CHROME 100123479 N199999583

Single lever sink mixer 3/8" with swivel spout. Ø25 mm ceramic cartridge. Length of hoses 500 mm. "Plus" aerator.

Monomando fregadero con caño giratorio que incorpora un cartucho cerámico de Ø25 mm. con conexiones de 3/8", una longitud de latiguillos de 500 mm. y aireador "Plus".

Mitigeur d'évier avec bec orientable. Cartouche ceramique Ø25 mm. Flexibles raccordements 3/8" longueur 500 mm. Mousseur "Plus".

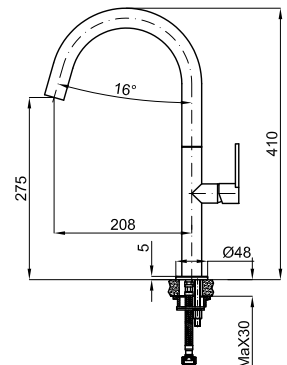



URBAN Pull-Out

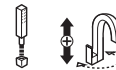

CHROME 100123478 N199999584

Single lever sink mixer 3/8" with pull-out shower and swivel spout. Ø25 ceramic cartridge. Length of hoses 500 mm. "Plus" aerator.

Monomando fregadero con ducha extraíble y caño giratorio que incorpora un cartucho cerámico de Ø25 con conexiones de 3/8", una longitud de latiguillos de 500 mm. y aireador "Plus".

Mitigeur d'évier avec douche rétractable. Bec orientable. Cartouche ceramique Ø25 mm. Flexibles raccordements 3/8" longueur 500 mm. Mousseur "Plus".

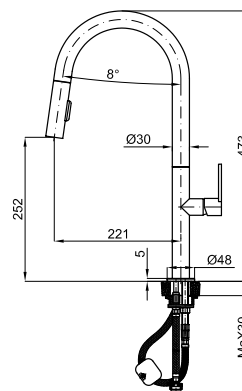

URBAN



CHROME 100123477 N199999580

Single lever sink mixer 3/8" with swivel spout. Ø25 mm ceramic cartridge. Length of hoses 500 mm. "Plus" aerator.

Monomando fregadero con caño giratorio que incorpora un cartucho cerámico de Ø25 mm. con conexiones de 3/8", una longitud de latiguillos de 500 mm. y aireador "Plus".

Mitigeur d'évier avec bec orientable. Cartouche ceramique Ø25 mm. Flexibles raccordements 3/8" longueur 500 mm. Mousseur "Plus".

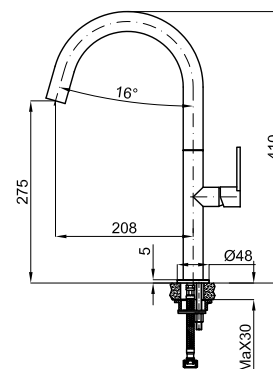

SPRING

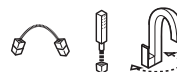

CHROME 100123940 N199999573

Single lever sink mixer 3/8" with swivel spout. Ø35 mm ceramic cartridge. Length of hoses 500 mm. "Plus" aerator.

Monomando fregadero con caño giratorio que incorpora un cartucho cerámico de Ø35 mm. con conexiones de 3/8", una longitud de latiguillos de 500 mm. y aireador "Plus".

Mitigeur d'évier avec bec orientable. Cartouche ceramique Ø35 mm. Flexibles raccordements 3/8" longueur 500 mm. Mousseur "Plus".

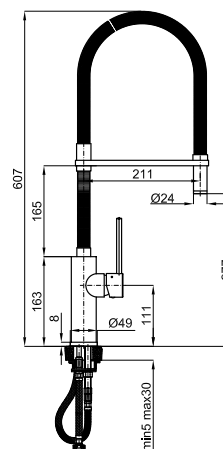

ARQUITECT



CHROME 100123476 N199999581

Single lever sink mixer 3/8" with swivel spout. Ø35 mm ceramic cartridge. Length of hoses 500 mm. "Plus" aerator.

Monomando fregadero con caño giratorio que incorpora un cartucho cerámico de Ø35 mm. con conexiones de 3/8", una longitud de latiguillos de 500 mm. y aireador "Plus".

Mitigeur d'évier avec bec orientable. Cartouche ceramique Ø35 mm. Flexibles raccordements 3/8" longueur 500 mm. Mousseur "Plus".

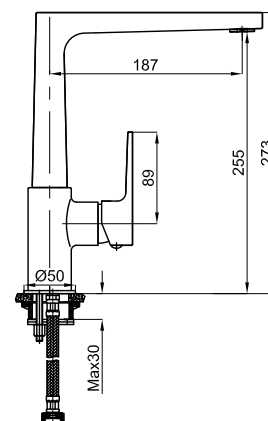

SANI



CHROME 100038868 N170993901

Single lever sink mixer 3/8'' with pull-out shower and swivel spout. Ø40 mm. ceramic cartridge. Length of hoses 350 mm. "Plus" aerator. Lever handle.

Monomando fregadero con ducha extraíble y cuerpo giratorio que incorpora un cartucho cerámico de Ø40 mm. con conexiones de 3/8'', una longitud de latiguillos de 350 mm. y un aireador "Plus", con maneta sanitaria.

Mitigeur d'évier avec douchette rétractable. Bec orientable. Cartouche Ø40 mm. Flexibles raccordements 3/8'' longueur 350 mm. Mousseur "Plus". Levier sanitaire.

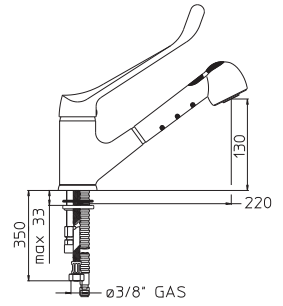

MINI PLUS



CHROME 100082859 N140140046

Wall mounted sink mixer with Ø40 mm. ceramic cartridge, 1/2'' connections and "plus" aerator. Centre distance 150 +/-20 mm. Swivel spout.

Monomando fregadero con caño giratorio a muro con cartucho cerámico de Ø40 mm., conexiones de 3/8'' y aireador "plus". Distancia excéntricas 150 +/-20 mm.

Mitigeur d'évier murale avec cartouche Ø40 mm. Raccordements 3/8''. mousseur "plus". Distance entre des raccords 150 +/-20 mm. bec orientable.

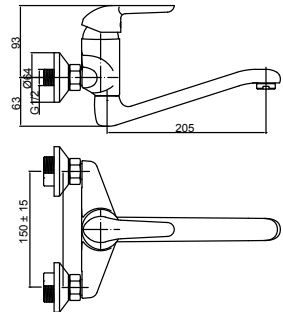

CITY



CHROME 100059764 N196400819

Single lever sink mixer with Ø40 mm. cartridge, 3/8'' connections, 370 mm. long hoses and "plus" aerator. Swivel spout.

Monomando fregadero caño alto con cartucho cerámico de Ø40 mm., conexiones de 3/8'', una longitud de latiguillos de 370 mm. y aireador "plus". Caño giratorio.

Mitigeur d'évier murale avec cartouche Ø40 mm. Raccordements 3/8''. Mousseur "plus". Bec orientable.

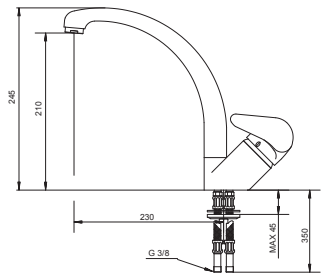

CITY



CHROME 100048039 N196400811

Single lever sink mixer with Ø40 mm. cartridge, 3/8'' connections, 370 mm. long hoses and "plus" aerator. Swivel spout.

Monomando fregadero que incorpora un cartucho cerámico de Ø40 mm., conexiones de 3/8'', una longitud de latiguillos de 370 mm. y aireador "plus". Caño giratorio.

Mitigeur d'évier murale avec cartouche Ø40 mm. Raccordements 3/8''. Mousseur "plus". Bec orientable.

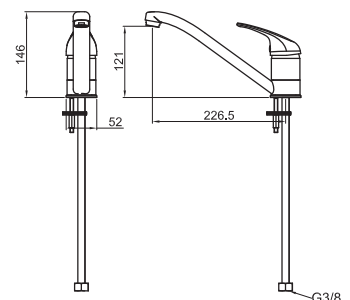

noken
PORCELANOSA Grupo



Edition data: February 2014 · Design and Photography: Noken · Printed by: _____ · Edition: NOKEN DESIGN S.A.

NOKEN DESIGN, S.A.

The contents of this catalogue are protected by virtue of the Spanish Intellectual Property Act, Royal Legislative Decree 1/1996. The partial or total reproduction of this catalogue, without the express authorisation of NOKEN DESIGN is punishable under the Spanish Criminal Code.

NOKEN DESIGN, S.A. reserves the right to cancel and/or change models or accessories without prior notice or replacement.

Legal Deposit: _____



www.noken.com

NOKEN DESIGN, S.A.

CV-20 km. 2 · 12540 Vila-real · Castellón · Spain
Tel: +34 964 50 64 50 - Fax: +34 964 50 67 93 · noken@noken.com · export@noken.com